

For additional set-up or operating assistance, please visit our website at www.disneyelectronics.com or contact customer service at (954) 660-7026.

Please keep all packaging material for at least 90 days in case you need to return this product to your place of purchase or Memcorp.

For parts and accessories, contact Fox International at 1-800-321-6993.

Distributed by Memcorp Inc., Weston, FL, Disney Elements © Disney 2005.

Para información adicional sobre la configuración o si necesita asistencia con la operación del equipo, por favor visítenos en nuestra página web www.disneyelectronics.com o si requiere asistencia directa, comuníquese con nuestro departamento de servicio al cliente al número (954) 660-7026.

Por favor mantenga todo el material de empaque por lo menos por 90 días, en caso que usted necesite devolver el producto donde lo compró a directamente a Memcorp Inc.

Para Accesorios o Partes en general, por favor comuníquese con Fox International al número 1-800-321-6993.

Distribuido por Memcorp Inc. Weston, FL, Disney Elements ©Disney 2005.

Pour obtenir des informations supplémentaires sur l'installation ou une assistance concernant l'emploi de votre produit, veuillez visiter notre site Web sur www.disneyelectronics.com ou contacter notre service clientèle au (954) 660-7026.

Veillez conserver tout matériel d'emballage pendant au moins 90 jours au cas où vous devriez renvoyer votre produit à votre revendeur ou directement à Memorex.

Pour les pièces et les accessoires, contactez Fox International at au 1-800-321-6993.

Éléments Disney ©Disney 2005. Distribué par MEMCORP. Inc. Weston, Floride

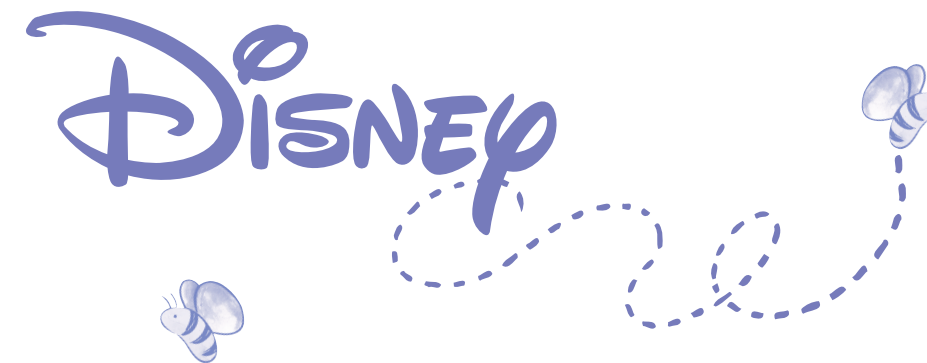

User's Guide
DVD Player

Manual del Usuario
Tocador de DVD

Guide d'utilisation
Lecteur DVD

DVD2050-RWP



CONTENTS

Contents	1	MP3 Basic Operation	16
Important Safety Instructions	2	• Playback of an MP3	16
Precautions	4	• Forward/Reverse	16
Power Source	4	• Repeat Playback	16
Location of Controls	5	• MP3 FAQs	17
• Front	5	CD Basic Operation	17
• Rear.....	5	• Playback of a CD	17
• Remote - Kids	5	• Forward/Reverse	18
• Remote - Adult	6	• Repeat One/All Play.....	18
Remote Control	7	• A-B Repeat Play.....	18
• Battery Installation.....	7	• Display.....	18
• Effective Distance of the Remote Control Transmitter.....	7	• Selecting Tracks using the Number Buttons	18
Connection	8	• Selecting Tracks using the SKIP Buttons	18
• Connecting the DVD to a TV Using the Audio/Video Output Jacks.....	8	Picture CD Operation	19
• Connecting the DVD to a TV Using the S-Video Output Jack	8	Troubleshooting Guide	20
• Connecting the DVD to a Home Theatre System.....	8	Care and Maintenance	21
About Discs	9	Specifications	22
Setup Menu	10		
• Quick Start Menu.....	11		
• Language Setup Menu	11		
• Display Setup Menu	12		
• Audio Setup Menu.....	12		
• Parental	13		
• Parental - Changing the Password	13		
DVD Basic Operation	14		
• Playback of a DVD	14		
• Chapter Search	14		
• DVD Menu	14		
• Skip	15		
• Search	15		
• Display.....	15		
• Pause, Slow/R and Slow/L.....	15		
• Repeat Playback	15		
• A-B Repeat Playback.....	15		

IMPORTANT SAFETY INSTRUCTIONS

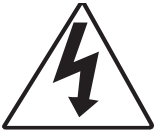

CAUTION

**RISK OF ELECTRIC SHOCK
DO NOT OPEN**



The lightning flash with arrowhead symbol within an equilateral triangle is intended to alert the user to the presence of uninsulated dangerous voltage within the product's enclosure that may be of sufficient magnitude to constitute a risk of electric shock to persons.



The exclamation point within an equilateral triangle is intended to alert the user to the presence of important operating and maintenance (servicing) instructions in the literature accompanying the appliance.

CAUTION: TO REDUCE THE RISK OF ELECTRIC SHOCK, DO NOT REMOVE COVER (OR BACK). NO USER-SERVICEABLE PARTS INSIDE. REFER SERVICING TO QUALIFIED SERVICE PERSONNEL.



The symbol for class II
(Double Insulation)

FCC NOTICE:

This equipment has been tested and found to comply with the limits for a Class B digital device, pursuant to part 15 of the FCC Rules. These limits are designed to provide reasonable protection against harmful interference in a residential installation. This equipment generates, uses and can radiate radio frequency energy and, if not installed and used in accordance with the instructions, may cause harmful interference to radio communications.

However, there is no guarantee that interference will not occur in a particular installation. If this equipment does cause harmful interference to radio or television reception, which can be determined by turning the equipment off and on, the user is encouraged to try to correct the interference by one or more of the following measures:

- Reorient or relocate the receiving antenna.
- Increase the separation between the equipment and receiver.
- Connect the equipment into an outlet on a circuit different from that to which the receiver is connected.
- Consult the dealer or an experienced radio/TV technician for help.

FCC CAUTION:

To assure continued compliance, follow the attached installation instructions and use only shielded cables when connecting to other devices. Also, any changes or modifications not expressly approved by the party responsible for compliance could void the user's authority to operate the equipment.

IMPORTANT: PLEASE KEEP ALL PACKING MATERIAL FOR AT LEAST 90 DAYS IN CASE YOU NEED TO RETURN THIS PRODUCT.

CAUTION:

THIS DIGITAL VIDEO DISC PLAYER EMPLOYS A LASER SYSTEM.

TO ENSURE PROPER USE OF THIS PRODUCT, PLEASE READ THIS OWNER'S MANUAL CAREFULLY AND RETAIN FOR FUTURE REFERENCE. SHOULD THE UNIT REQUIRE MAINTENANCE, CONTACT AN AUTHORIZED SERVICE LOCATION-SEE SERVICE PROCEDURE.

USE OF CONTROLS, ADJUSTMENTS OR THE PERFORMANCE OF PROCEDURES OTHER THAN THOSE SPECIFIED HEREIN MAY RESULT IN HAZARDOUS RADIATION EXPOSURE.

TO PREVENT DIRECT EXPOSURE TO LASER BEAM, DO NOT TRY TO OPEN THE ENCLOSURE. VISIBLE LASER RADIATION MAY BE PRESENT WHEN THE ENCLOSURE IS OPENED. DO NOT STARE INTO BEAM.

WARNING:

TO REDUCE THE RISK OF FIRE OR ELECTRIC SHOCK, DO NOT EXPOSE THIS PRODUCT TO RAIN OR MOISTURE.

WARNING:

TO REDUCE THE RISK OF FIRE OR ELECTRIC SHOCK, AND ANNOYING INTERFERENCE, USE THE RECOMMENDED ACCESSORIES ONLY.

SURGE PROTECTORS:

It is recommended to use a surge protector for AC connection. Lightning and power surges ARE NOT covered under warranty for this product.

Manufactured under license from Dolby Laboratories.

"Dolby" and the double-D symbol are trademarks of Dolby Laboratories.

IMPORTANT SAFETY INSTRUCTIONS (CONTINUED)

Before using the unit, be sure to read all operating instructions carefully. Please note that these are general precautions and may not pertain to your unit. For example, this unit may not have the capability to be connected to an outdoor antenna.

1. READ INSTRUCTIONS

All the safety and operating instructions should be read before the product is operated.

2. RETAIN INSTRUCTIONS

The safety and operating instructions should be retained for future reference.

3. HEED WARNINGS

All warnings on the product and in the operating instructions should be adhered to.

4. FOLLOW INSTRUCTIONS

All operating and use instructions should be followed.

5. CLEANING

Unplug this product from the wall outlet before cleaning. Do not use liquid cleaners or aerosol cleaners. Use a dry cloth for cleaning.

6. ATTACHMENTS

Do not use attachments not recommended by the product's manufacturer as they may cause hazards.

7. WATER AND MOISTURE

Do not use this product near water-for example: near a bathtub, washbowl, kitchen sink, or laundry tub; in a wet basement; or near a swimming pool.

8. ACCESSORIES

Do not place this product on an unstable cart, stand, tripod, bracket, or table. The product may fall, causing serious injury and serious damage to the product. Use only with a cart, stand, tripod, bracket, or table recommended by the manufacturer or sold with the product. Any mounting of the product should follow the manufacturer's instructions, and should use a mounting accessory recommended by the manufacturer.

8A. An appliance and cart combination should be moved with care. Quick stops, excessive force, and uneven surfaces may cause the appliance and cart combination to overturn.

9. VENTILATION

Slots and openings in the cabinet and in the back or bottom are provided for ventilation, to ensure reliable operation of the product and to protect it from overheating. These openings must not be blocked or covered. The openings should never be blocked by placing the product on a bed, sofa, rug, or other similar surface. This product should never be placed near or over a radiator or heat source. This product should not be placed in a built-in installation such as a bookcase or rack unless proper ventilation is provided or the manufacturer's instructions have been adhered to.

10. POWER SOURCES

This product should be operated only from the type of power source indicated on the marking label. If you are not sure of the type of power supply to your home, consult your appliance dealer or local power company. For products intended to operate from battery power, or other sources, refer to the operating instructions.

11. GROUNDING OR POLARIZATION

This product is equipped with a polarized alternating-current line plug (a plug having one blade wider than the other). This plug will fit into the power outlet only one way. This is a safety feature. If you are unable to insert the plug fully into the outlet, try reversing the plug. If the plug should still fail to fit, contact your electrician to replace your obsolete outlet. Do not defeat the safety purpose of the polarized plug.

12. POWER-CORD PROTECTION

Power-supply cords should be routed so that they are not likely to be walked on or pinched by items placed upon or against them, paying particular attention to cords at plugs, convenience receptacles, and the point where they exit from the appliance.

13. LIGHTNING

To protect your product from a lightning storm, or when it is left unattended and unused for long periods of time, unplug it from the wall outlet and disconnect the antenna or cable system. This will prevent damage to the product due to lightning and power-line surges.

14. POWER LINES

An outside antenna system should not be located in the vicinity of overhead power lines or other electric light or power circuits, or where it can fall into such power lines or circuits. When installing an outside

antenna system, extreme care should be taken to keep from touching such power lines or circuits as contact with them might be fatal.

15. OVERLOADING

Do not overload wall outlets and extension cords as this can result in a risk of fire or electric shock.

16. OBJECT AND LIQUID ENTRY

Never push objects of any kind into this product through openings as they may touch dangerous voltage points or short out parts that could result in fire or electric shock. Never spill or spray any type of liquid on the product.

17. OUTDOOR ANTENNA GROUNDING

If an outside antenna is connected to the product, be sure the antenna system is grounded so as to provide some protection against voltage surges and built-up static charges. Section 810 of the National Electric Code, ANSI/NFPA 70, provides information with respect to proper grounding of the mast and supporting structure, grounding of the lead-in wire to an antenna discharge product, size of grounding conductors, location of antenna discharge product, connection to grounding electrodes, and requirements for grounding electrode.

18. SERVICING

Do not attempt to service this product yourself as opening or removing covers may expose you to dangerous voltage or other hazards. Refer all servicing to qualified service personnel.

19. REPLACEMENT PARTS

When replacement parts are required, be sure the service technician uses replacement parts specified by the manufacturer or those that have the same characteristics as the original part. Unauthorized substitutions may result in fire, electric shock or other hazards.

20. SAFETY CHECK

Upon completion of any service or repairs to this product, ask the service technician to perform safety checks to determine that the product is in proper operating condition.

21. WALL OR CEILING MOUNTING

The product should be mounted to a wall or ceiling only as recommended by the manufacturer.

22. DAMAGE REQUIRING SERVICE

Unplug the product from the wall outlet and refer servicing to qualified service personnel under the following conditions:

- a. When the power-supply cord or plug is damaged.
- b. If liquid has been spilled, or objects have fallen into the product.
- c. If the product has been exposed to rain or water.
- d. If the product does not operate normally by following the operating instructions. Adjust only those controls that are covered by the operating instructions, as an adjustment of other controls may result in damage and will often require extensive work by a qualified technician to restore the product to its normal operation.
- e. If the product has been dropped or the cabinet has been damaged.
- f. When the product exhibits a distinct change in performance-this indicates a need for service.

23. HEAT

The product should be situated away from heat sources such as radiators, heat registers, stoves, or other products (including amplifiers) that produce heat.

24. NOTE TO CATV SYSTEM INSTALLER

This reminder is provided to call the CATV system installer's attention to Article 820-40 of the NEC that provides guidelines for proper grounding and, in particular, specifies that the cable ground shall be connected to the grounding system of the building, as close to the point of cable entry as practical.

PORTABLE CART WARNING
(symbol provided by RETAC)

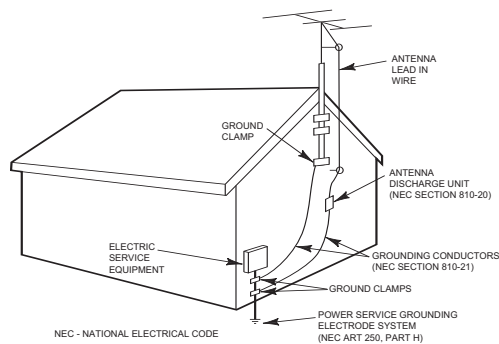

PRECAUTIONS

NOTES ON HANDLING:

- When shipping the DVD player, always use the original shipping carton and packing materials. For maximum protection, repack the unit as it was originally packed at the factory.
- Do not use volatile liquids, such as insect spray, near the DVD player. Do not leave rubber or plastic products in contact with the DVD player for a long time. They will leave marks on the finish.
- The top and rear panels of the DVD player may become warm after a long period of use. This is normal and not a malfunction.
- When the DVD player is not in use, be sure to remove the disc and turn off the power.
- If you do not use the DVD player for a long period, the unit may not function properly in the future. Turn on and use the DVD player occasionally.

NOTES ON LOCATING THE DVD PLAYER:

- When you place this DVD player near a TV, radio or VCR, the playback picture may become poor and the sound may be distorted. In this case, move the DVD player away from the TV, radio or VCR.

NOTES ON CLEANING:

Use a soft, dry cloth for cleaning.

- For stubborn dirt, soak the cloth in a weak detergent solution, wring well and wipe. Use a dry cloth to wipe it dry. Do not use any type of solvent, such as thinner and benzene, as they may damage the surface of the DVD player.
- If you use a chemical-saturated cloth to clean the unit, follow that product's instructions.

Warning: Cleaning and adjustment of lenses and/or other components of playback mechanism should be performed by a qualified service technician.

TO OBTAIN A CLEAR PICTURE:

The DVD player is a high technology, precision device. If the optical pick-up lens and disc drive parts are dirty or worn down, the picture quality becomes poor. To obtain a clear picture, we recommend regular inspection and maintenance (cleaning or parts replacement) every 1,000 hours of use depending on the operating environment. For details, contact your nearest dealer.

NOTES ON MOISTURE CONDENSATION:

Moisture condensation damages the DVD player. Please read the following carefully.

- Moisture condensation occurs, for example, when you pour a cold drink into a glass on a warm day. Drops of water form on the outside of the glass. In the same way, moisture may condense on the optical pick-up lens inside this unit, one of the most crucial internal parts of the DVD player.

Moisture condensation occurs during the following cases:

- When you bring the DVD player directly from a cold place to a warm place.
- When you use the DVD player in a room where you just turned on the heater, or a place where the cold wind from the air conditioner directly hits the unit.
- In summer, when you use the DVD player in a hot and humid place just after you moved the unit from an air conditioned room.
- When you use the DVD player in a humid place.

Do not use the DVD player when moisture condensation may occur.

- If you use the DVD player in such a situation, it may damage discs and internal parts. Remove the disc, connect the power cord of the DVD player to the wall outlet, turn on the DVD player and leave it "ON" for two or three hours. After two or three hours, the DVD player will have warmed up and evaporated any moisture. Keep the DVD player connected to the wall outlet and moisture condensation will seldom occur.

POWER SOURCE

Insert the AC plug (with the 2 blades) into a conveniently located AC outlet having 120V, 60Hz.

NOTE: The AC plug supplied with the unit is polarized to help minimize the possibility of electric shock. If the AC plug does not fit into a nonpolarized AC outlet, do not file or cut the wide blade. It is the user's responsibility to have an electrician replace the obsolete outlet.

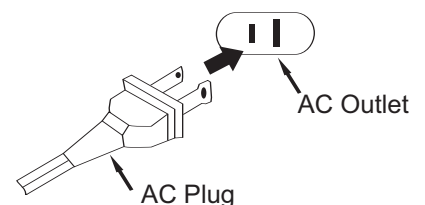

LOCATION OF CONTROLS

IMPORTANT: The Princess model's appearance will differ slightly, but the operation and descriptions are the same.

FRONT

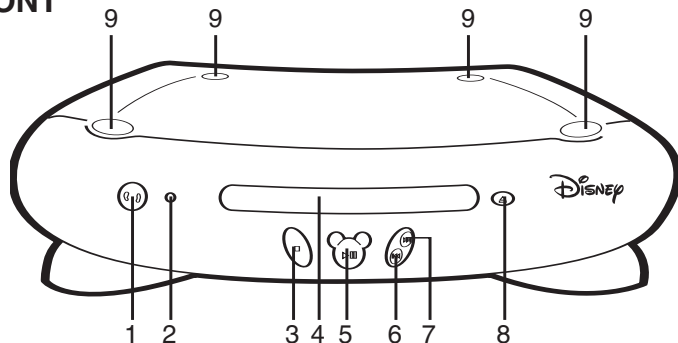

REAR

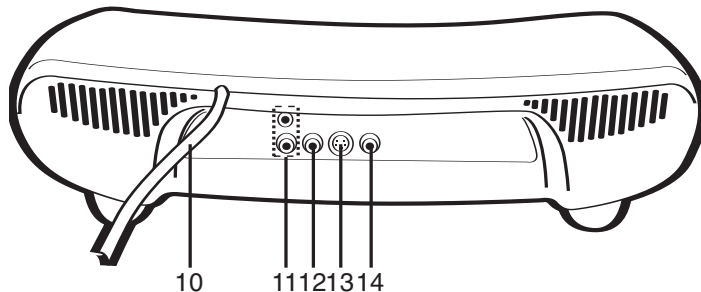

1. Power Button/Indicator
2. Remote Sensor
3. STOP (■) Button
4. Disc Tray
5. Play/Pause (▶||) Button
6. SKIP ◀◀ Button
7. SKIP ▶▶ Button
8. Open/Close Button

9. Disney TV Leg Holders (for model DT1350-C or DT1350-P)
10. AC Power Cord
11. Stereo Audio Left/Right Output Jacks
12. Video Output Jack
13. S-Video Output Jack
14. Coaxial Digital Audio Output Jack

NOTE: This front illustration is for the Disney Mickey DVD player. For the Disney Princess DVD player, the Play Pause shape is different. See the next page for Play/Pause button shape.

DISNEY MICKEY - KID'S REMOTE

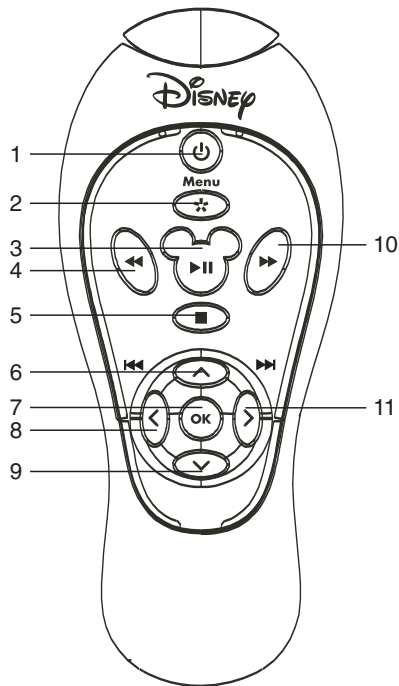

1. Power Button
2. MENU Button
3. PLAY/PAUSE (▶||) Button
4. Search (◀◀) Button
5. STOP (■) Button
6. Navigation (▲) Button

DISNEY PRINCESS - KID'S REMOTE

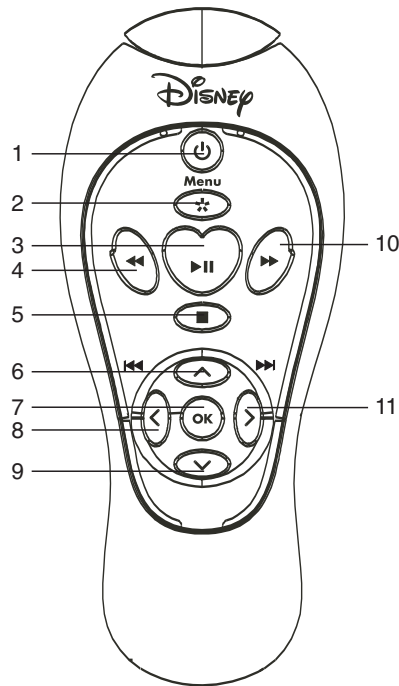

7. OK/ENTER Button
8. Navigation (◀)/Skip (◀◀) Button
9. Navigation (▼) Button
10. Search (▶▶) Button
11. Navigation (▶)/Skip (▶▶) Button

LOCATION OF CONTROLS (CONTINUED)

DISNEY MICKEY - ADULT REMOTE

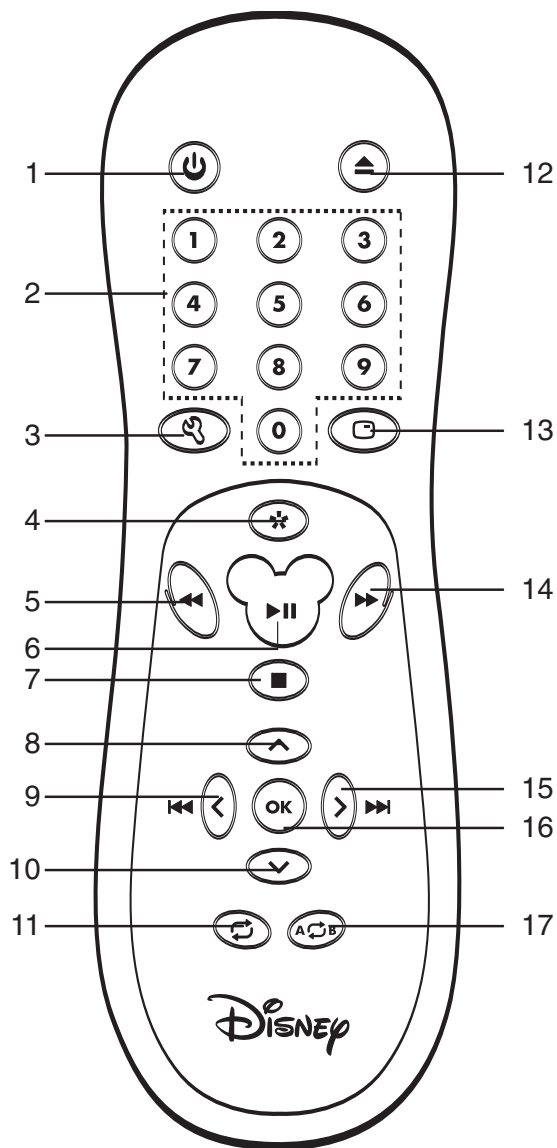

1. Power Button
2. Number Buttons
3. SETUP Button
4. MENU Button
5. SEARCH (◀) Button
6. Play/Pause (▶||) Button
7. STOP (■) Button
8. Navigation (▲) Button
9. Navigation (◀)/Skip (◀◀) Button
10. Navigation (▼) Button
11. REPEAT Button

DISNEY PRINCESS - ADULT REMOTE

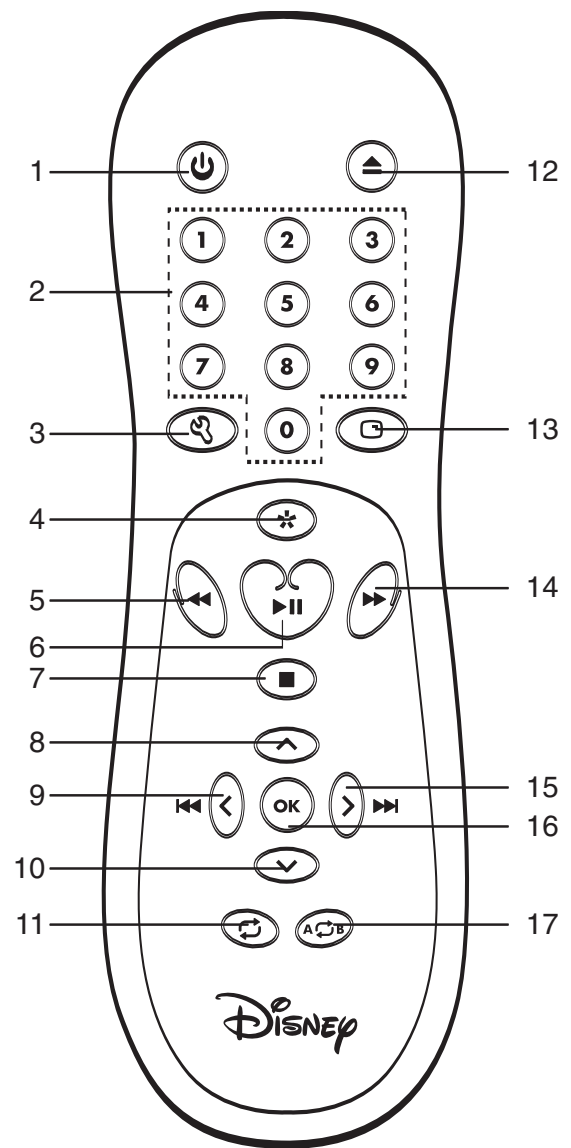

12. Open/Close Button
13. DISPLAY Button
14. SEARCH (▶) Button
15. Navigation (▶)/Skip (▶▶) Button
16. OK/ENTER Button
17. Repeat A-B Button

REMOTE CONTROL

BATTERY INSTALLATION

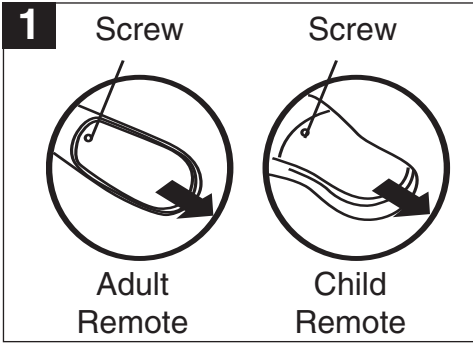

Open the battery compartment cover by removing the screw, then sliding the battery cover out.

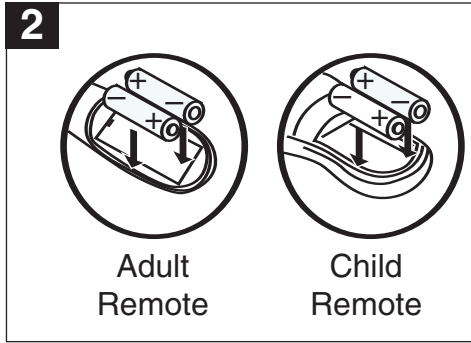

Install two (2) "AA" batteries (not included) into each remote, paying attention to the polarity diagram in the battery compartment.

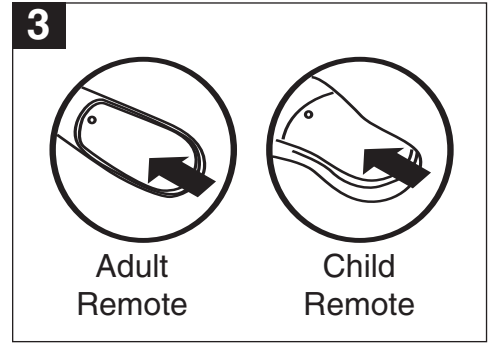

Replace the battery compartment cover and screw.

BATTERY PRECAUTIONS

Follow these precautions when using batteries in this device:

1. Use only the size and type of batteries specified.
2. Be sure to follow the correct polarity when installing the batteries as indicated in the battery compartment. Reversed batteries may cause damage to the device.
3. Do not mix different types of batteries together (e.g. Alkaline, Rechargeable and Carbon-zinc) or old batteries with fresh ones.
4. If the device is not to be used for a long period of time, remove the batteries to prevent damage or injury from possible battery leakage.
5. Do not try to recharge batteries not intended to be recharged; they can overheat and rupture. (Follow battery manufacturer's directions.)

EFFECTIVE DISTANCE OF THE REMOTE CONTROL TRANSMITTER

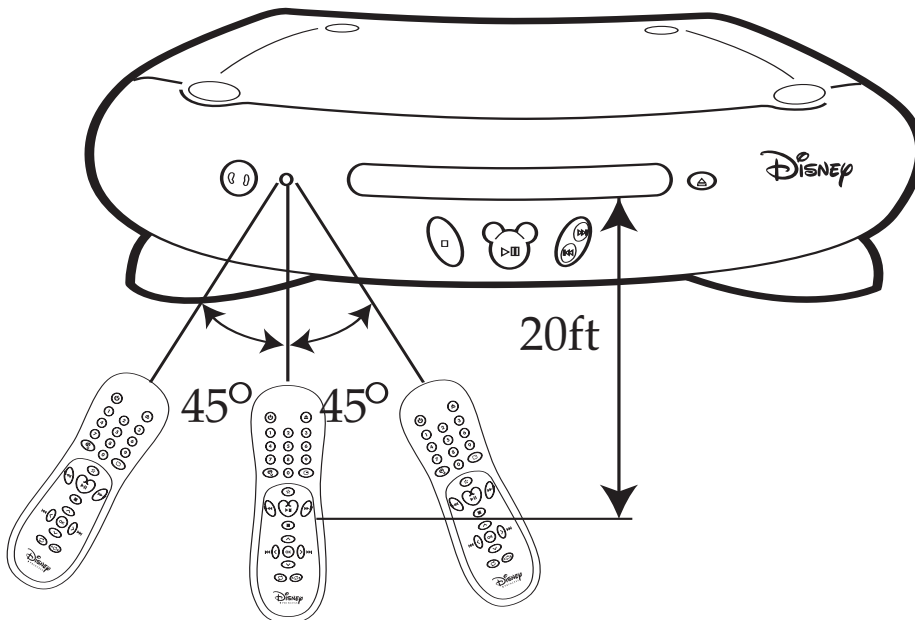

NOTES:

- When there is an obstacle between the DVD and the transmitter, the transmitter may not operate.
- When direct sunlight, an incandescent lamp, fluorescent lamp or any other strong light shines on the REMOTE SENSOR of the DVD, the remote operation may be unstable.

CONNECTION

CONNECTING THE DVD TO A TV USING THE AUDIO/VIDEO OUTPUT JACKS

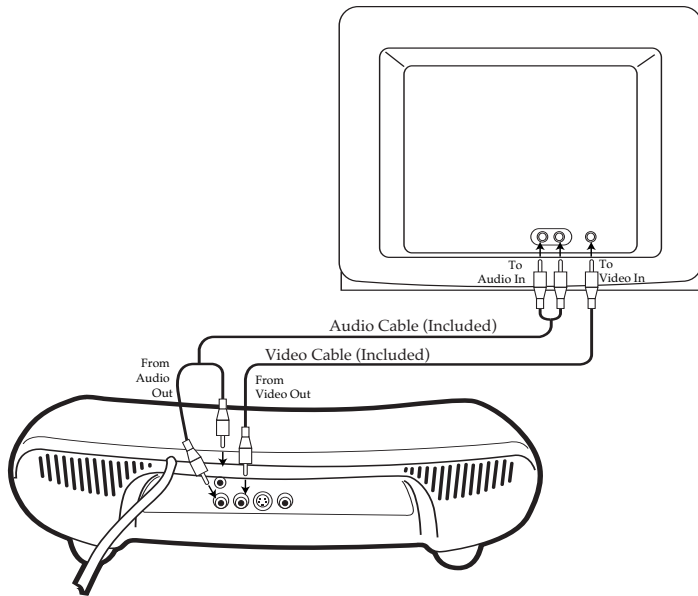

NOTES FOR CONNECTING TO A TV:

- If your TV has an S-Video input, connect the DVD player with the S-Video cable for best results.
- Set the TV's TV/VIDEO button or switch to the VIDEO setting.
- When connecting the DVD, refer to the owner's manual of the TV, as well as this manual.
- When connecting the DVD to the TV, make sure the power is off

CONNECTING THE DVD TO A TV USING THE S-VIDEO OUTPUT JACK

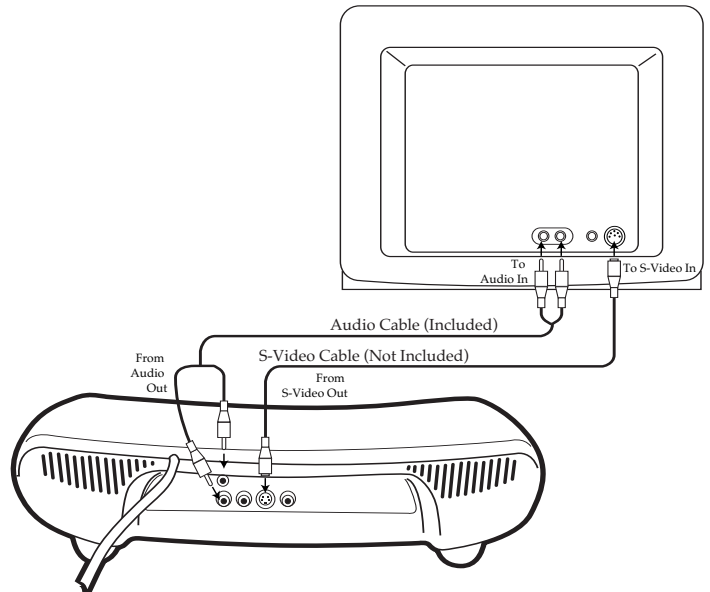

and both units are unplugged before making any connections.

- If your TV only has one audio input, the use of a "Y" connector may be necessary. Visit your local electronics supply store.
- Connect the DVD player to your TV directly. If you connect the DVD player through a VCR, the playback picture will be distorted because DVD video discs are copy protected.

CONNECTING THE DVD TO A HOME THEATRE SYSTEM

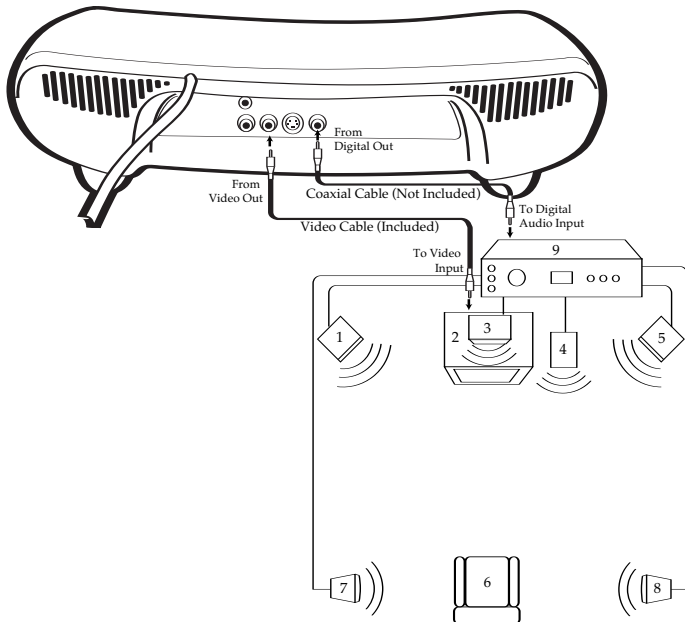

NOTES FOR CONNECTING TO A TV:

- If your TV has an S-Video input, connect the DVD player with S-Video cable for best results.
- Set the TV's TV/VIDEO button or switch to the VIDEO setting.
- When connecting the DVD, refer to the owner's manual for the TV and the audio system, as well as this manual.
- When connecting, make sure the power is off and all units are unplugged before making any connections.

Place the subwoofer, front, rear and center speakers in locations as shown/described here. After correctly positioning the speakers, perform the Tone Test on the AV Amplifier and adjust the volume controls until the desired sound is achieved. For best results, sit in the viewing position and have someone adjust the volumes for you; this will enable you to set the optimal levels.

NOTE: The rear speakers can also be located on the side wall facing the viewing position and each other. Make sure the viewing position is located between the 2 speakers in this case. Experiment to find optimal position.

- | | |
|--|---|
| 1. Front Left Speaker | best listening position is obtained by positioning the chair, sofa, etc. in the middle of all the speakers. |
| 2. Television | |
| 3. Center Speaker —can be located on top or below the Television. | |
| 4. Sub-woofer —can be located anywhere in the room. | |
| 5. Front Right Speaker | |
| 6. Viewing/Listening Position —The | |
| 7. Rear Left Speaker | |
| 8. Rear Right Speaker | |
| 9. AV Amplifier w/Dolby Digital Decoder/DTS Decoder | |

- Connect the DVD player to your TV directly. If you connect the DVD player through a VCR, the playback picture will be distorted because DVD video discs are copy protected.
- If using a TV with a blue screen option, turn the option off, on the TV for best results.
- If you place the DVD player near a tuner, the radio broadcast sound might be distorted. In this case, move the DVD player away from the tuner.

ABOUT DISCS

The region number for this DVD Player is:
See the following page for information regarding region numbers.



PLAYABLE DISCS:

The following discs can be played back on this DVD player:



MP3 Discs

When playing an MP3, the total number of files will appear in the display, and the TV screen will list the folders/tracks. MP3 is the abbreviation of "MPEG1 Audio Layer 3". MPEG Audio is a format that compresses the audio portion only.

IMPORTANT NOTES:

Due to many variables, including recording condition, type of disc, writing software, etc., this unit does not guarantee playback of all MP3 discs.

DISC TYPES:

DVD

Data on most DVDs is divided into sections called "titles" and then into subsections called "chapters", each of which is given a title or chapter number. Some features of this DVD player will not operate with some DVD discs as they are preset. If a function you selected does not run as desired, refer to the manual accompanying the DVD disc.

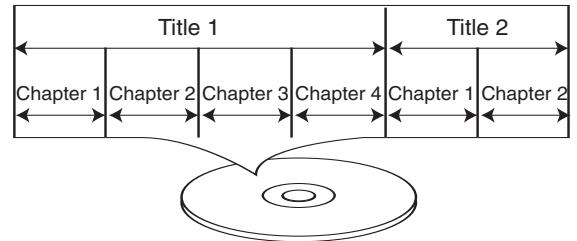

AUDIO CD

Data on an audio CD is divided into sections called "tracks", each of which is given a track number.

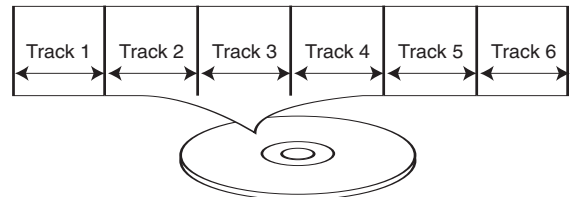

IMPORTANT:

It is important that you read the manual that accompanies the DVD disc, as there are features that are on the DVD player that cannot be used with certain DVDs. There are also extra features on the DVD disc that are different for each DVD disc, so they are not explained in this owner's manual.

This player conforms to the NTSC and PAL color systems. However, if you are in the USA, leave this setting on NTSC. If incorrectly set to PAL, the TV picture will roll vertically. In this case, simply turn the DVD off, and then back on.

Notes on Copyright:

It is forbidden by law to copy, broadcast, show, broadcast on cable, play in public and rent copyrighted material without permission. DVD video discs are copy protected, and any recordings made from these discs will be distorted. This product incorporates copyright protection technology that is protected by method claims of certain U.S. patents and other intellectual property rights owned by Macrovision Corporation and other rights owners. Use of this copyright protection technology must be authorized by Macrovision Corporation, and is intended for home and other limited viewing uses only, unless otherwise authorized by Macrovision Corporation. Reverse engineering or disassembly is prohibited.

Region Management Information:

This DVD Player is designed and manufactured to respond to the Region Management Information that is recorded on a DVD disc. If the Region number described on the DVD disc does not correspond to the Region number of this DVD player, this DVD player cannot play that disc. You may not be able to play back some DVD video discs on this player if they were purchased from outside your geographic area or made for business purposes. When you try to play back an unauthorized disc, "Wrong Region" appears on the TV screen.

SETUP MENU

The setup menu lets you customize the DVD player by allowing you to select various preferences. Below, find the menu, and then find the corresponding page that describes the features of the selected menu option.

TO ACCESS THE QUICK START MENUS:

To access the Quick Start menus, which will allow you to change the three most popular settings, perform the following:

1. While in the DVD Stop mode, press the SETUP button ❶ to enter the Setup Menu.
2. While Quick Setup (🔑) is selected, press the OK/ENTER button ❷.
3. Continue with steps 4-5 in the next section.

TO ACCESS THE MAIN MENUS:

To access the four main menus, perform the following:

1. While in the DVD Stop mode, press the SETUP button ❶ to enter the Setup Menu.
2. Press the Navigation (▶) button ❸ to select the Main menus (🔑), then press the OK/ENTER button ❷.
3. Select one of the Setup icons at the top of the screen using the Navigation (◀, ▶) buttons ❸, then press the OK/ENTER button ❷ to select it.
4. Use the Navigation (▲, ▼) buttons ❸ to select one of the setup options, then press the OK/ENTER button ❷ to select it or change the setting. If there are more options, use the Navigation (▲, ▼) buttons ❸ to select the desired option and press OK/ENTER button ❷ to confirm.
5. Press the SETUP button ❶ to exit setup.

TO RETURN TO THE PREVIOUS MENU, simply press the Navigation (◀) button ❸.

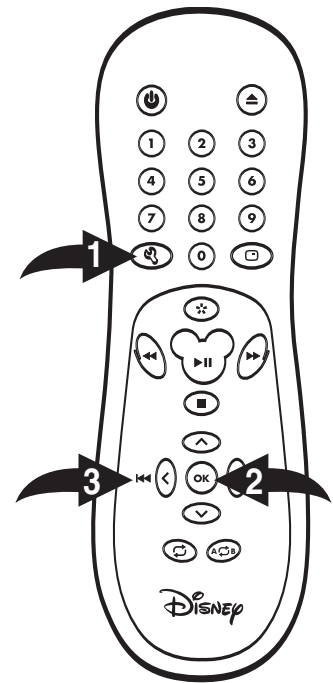

QUICK START MENU

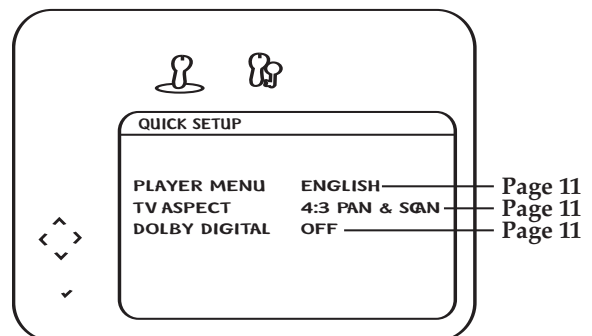

MAIN MENUS

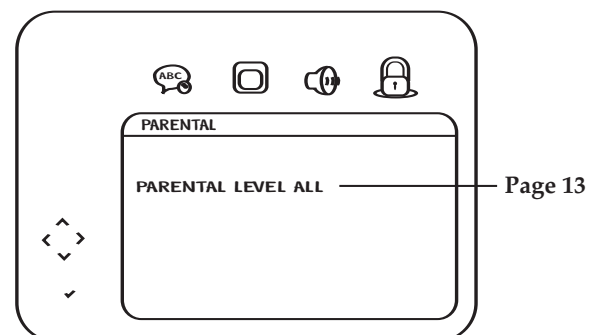
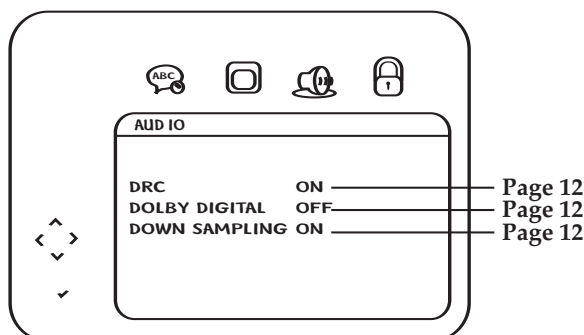
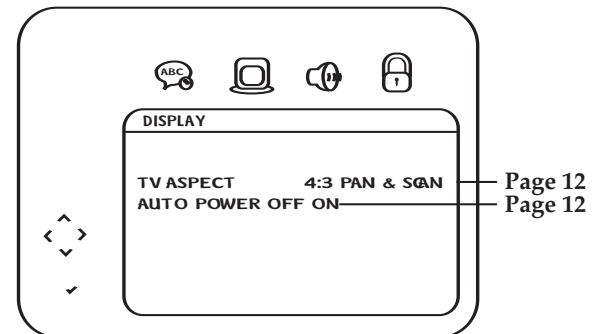
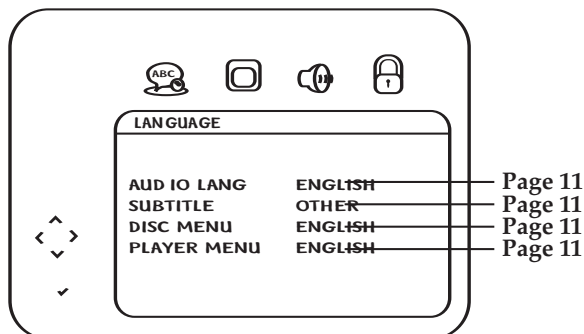

SETUP MENU (CONTINUED)

QUICK START MENU:

Access the Quick Start menu as described on page 10, then select/change the setup option as described on page 10.

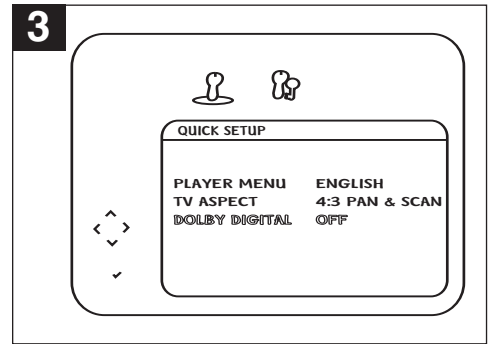
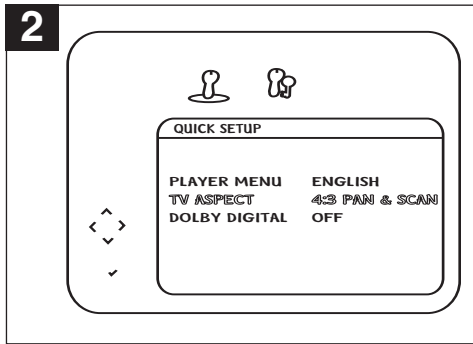
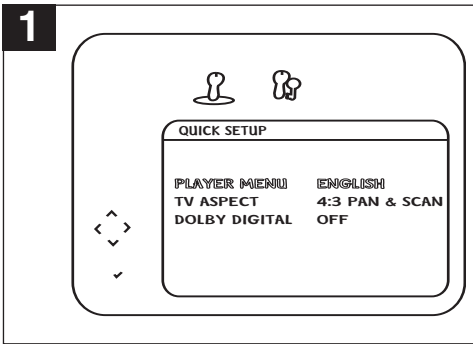

PLAYER MENU OPTION:

Select the language the PLAYER MENU will be in (ENGLISH, FRENCH or SPANISH).

TV ASPECT OPTION:

Select 4:3PS (Panscan), 4:3 Letterbox or 16:9 wide. See page 12 for details.

DOLBY DIGITAL OPTION:

When using the coaxial digital output, select ON to turn the Dolby Digital on or OFF to turn Dolby Digital off.

LANGUAGE SETUP MENU:

Select the Language icon using the Navigation (◀, ▶) buttons, press the OK/ENTER button and then select/change the setup option as described on page 10.

AUDIO LANG

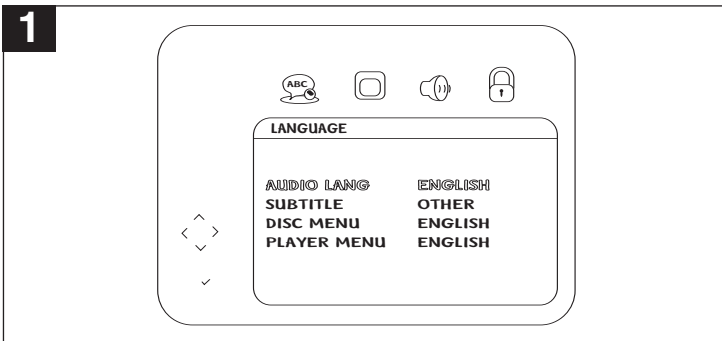

Select the language the DVD will be played back in. The DVD must be recorded in the selected language, otherwise the default language of the DVD will be played.

SUBTITLE

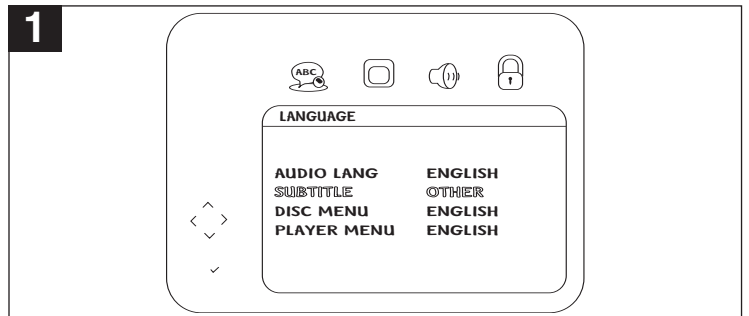

Select the language the Subtitle will be in. The DVD must be recorded in the selected language, otherwise the default language of the DVD will be shown. Select Off to turn off the subtitle.

DISC MENU

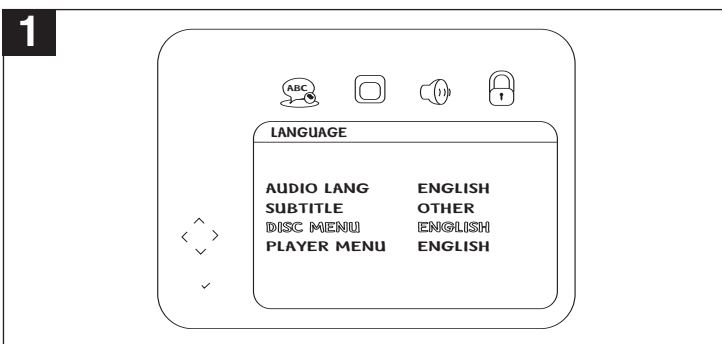

Select the language the DISC MENU will be in. The DVD's DISC MENU must be made in the selected language, otherwise the default language of the DVD will be shown.

PLAYER MENU

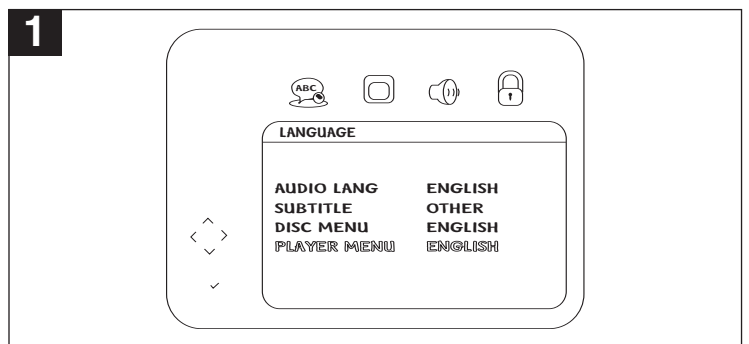

Select the language the PLAYER MENU will be in (ENGLISH, FRENCH or SPANISH).

SETUP MENU (CONTINUED)

DISPLAY SETUP MENU:

Select the Display icon using the Navigation (◀,▶) buttons, then select/change the setup option as described on page 10.

TV ASPECT

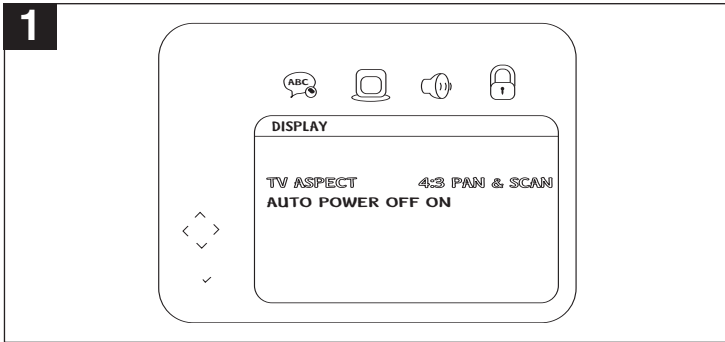

4:3PS: Select when the unit is connected to a conventional TV. Video material formatted in the Pan Scan style is played back in that style (the left and right edges are cut off).

4:3 LETTERBOX: Select when the unit is connected to a normal TV. Wide-screen images are shown on the screen with a black band at the top or bottom.

16:9 WIDE: Select when the unit is connected to a wide-screen TV.

AUTO POWER OFF

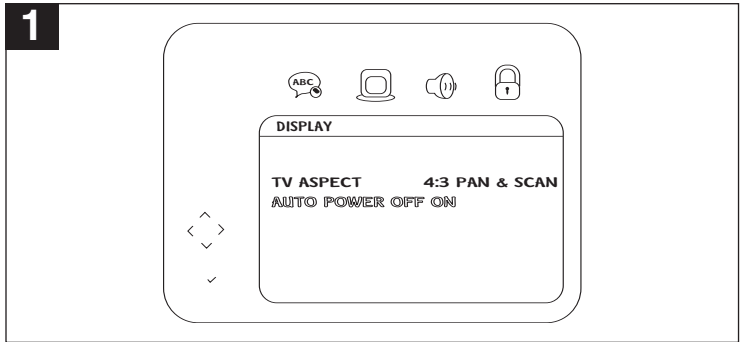

This option will turn the DVD player off (Power indicator will light red) if there is no activity for for 30 minutes while in the Stop mode. Select ON to turn this feature on or OFF to turn this feature off.

AUDIO SETUP MENU:

Select the Audio icon using the Navigation (◀,▶) buttons, then select/change the setup option as described on page 10.

DRC

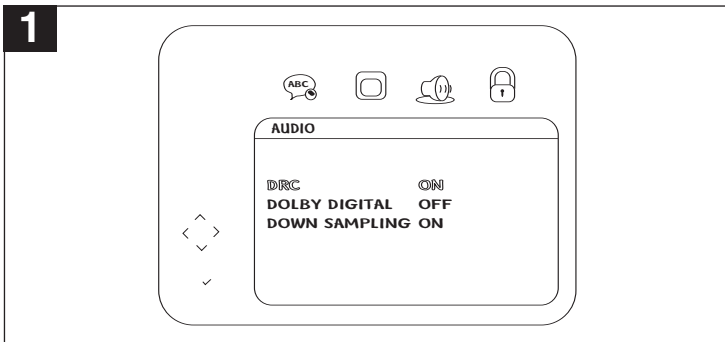

Select ON to turn the DRC (Dynamic Range Compression) on or OFF to turn DRC off. Dynamic Range Compression will compress the dynamic range of the DVD's audio track.

DOLBY DIGITAL AND DOWN SAMPLING

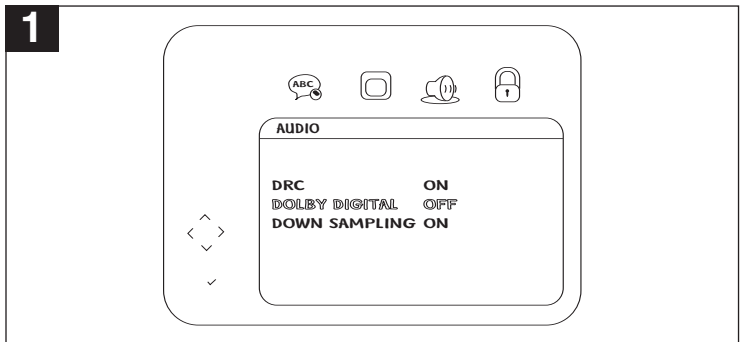

When using the coaxial digital output, select ON to turn the Dolby Digital on or OFF to turn Dolby Digital off.

When using the coaxial digital output, select ON to turn the Down Sampling on or OFF to turn Down Sampling off. When downsampling is ON, the digital output will be sampling at 48K even if the original audio is encoding in 96K for DVD.

SETUP MENU (CONTINUED)

PARENTAL

The Parental option enables parents to prevent their children from watching inappropriate material on a DVD. It reads the ratings for programming, then denies access to programming if the program's rating meets the limitations you selected. In this case, the user will have to enter a password.

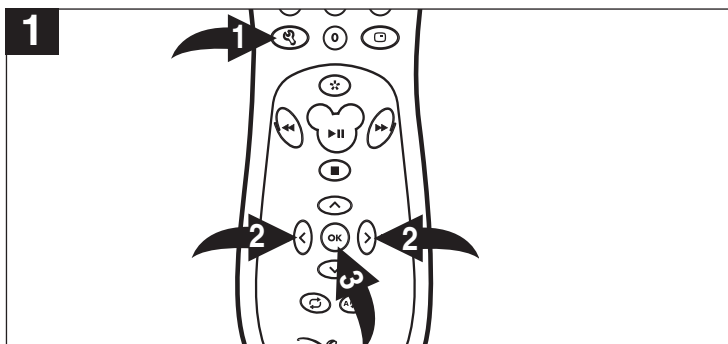

Press the SETUP button ❶ to enter the Setup Menu. Press the Navigation (▶) button ❷ to select the Main menus (Ⓜ), then press the OK/ENTER button ❸. Select the parental icon using the Navigation (◀, ▶) buttons ❷, then press the OK/ENTER button ❸.

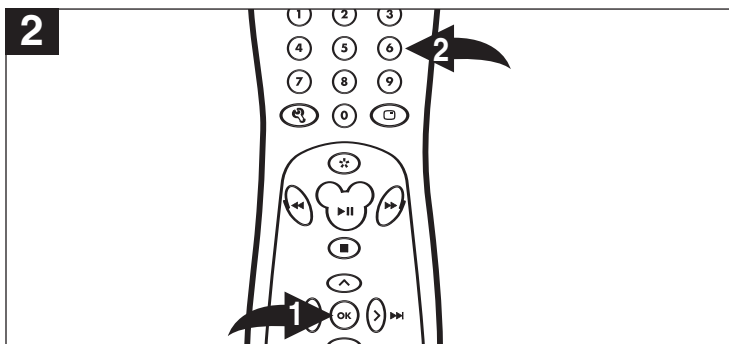

Press the OK/ENTER button ❶ again to select PARENTAL LEVEL, then enter your password using the Number buttons ❷. The default password is 1234.

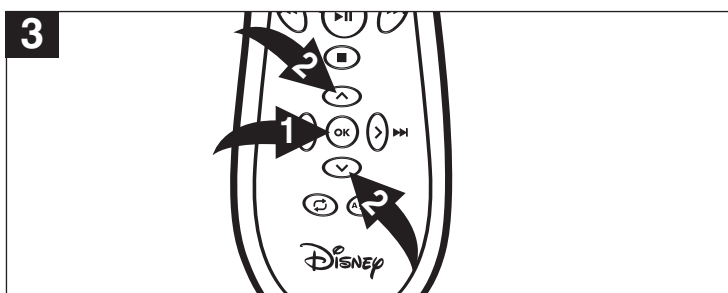

Once the password has been entered, press the OK/ENTER button ❶ again to select PARENTAL LEVEL; the Parental Level screen will appear. Use the Navigation (▲, ▼) buttons ❷ to select the desired rating.

1 (G):	All ages	6 (R):	Under 17 years old, Parental Guidance strongly suggested
2:	All ages	7 (NC17):	17 years old and above
3 (PG):	Parental Guidance	8:	Adult only
4 (PG13):	Parental Guidance less than 13 years	ALL:	Allows all programming
5:	Under 17 years old, Parental Guidance sugg.		

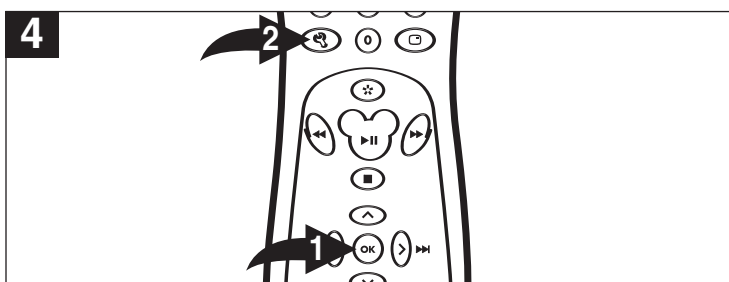

Press the OK/ENTER button ❶ to select the rating; the desired rating will then be set, and if DVDs with this new rating or above are played, the user will have to enter a password.

Press the SETUP button ❷ to exit the menu.

PARENTAL—CHANGING THE PASSWORD

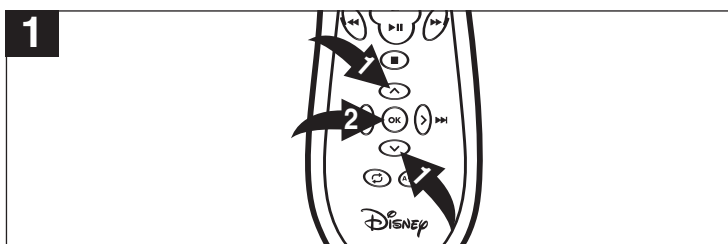

Follow steps 1 and 2 above. Once the password has been entered, select CHANGE using the Navigation (▲, ▼) buttons ❶ and press the OK/ENTER button ❷ to select it.

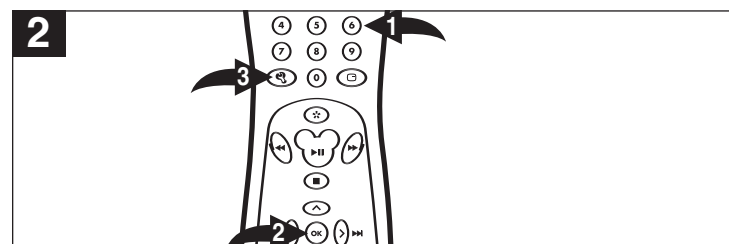

Enter the desired 4-digit password using the Number buttons ❶, then press the OK/ENTER button ❷ to confirm. Press the SETUP button ❸ to exit the menu.

DVD BASIC OPERATION

IMPORTANT NOTES:

- A symbol will appear at the upper right corner on the TV screen during operation if you try to access a function that is not available on the disc.
- Some discs may take a few seconds to load.
- Always hold the disc without touching either of its surfaces. When inserting a disc, position it with the printed title side facing up, align it with the guides and place it in its proper position.
- It is important that you read the manual that accompanies the DVD disc as there are features that are on this DVD player that cannot be used with certain DVDs. There are also extra features that are different for each DVD disc, so they are not explained in this owner's manual.

PLAYBACK OF A DVD

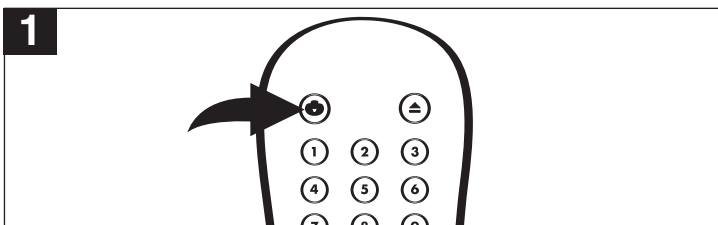

Press the Power button on the main unit/remote to turn on the unit; the Power indicator inside the Power button on the main unit will light green.

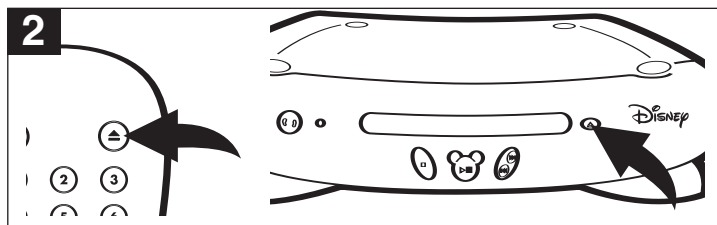

Press the Open/Close button to open the disc tray. Insert a disc with the label side facing up on the disc tray.

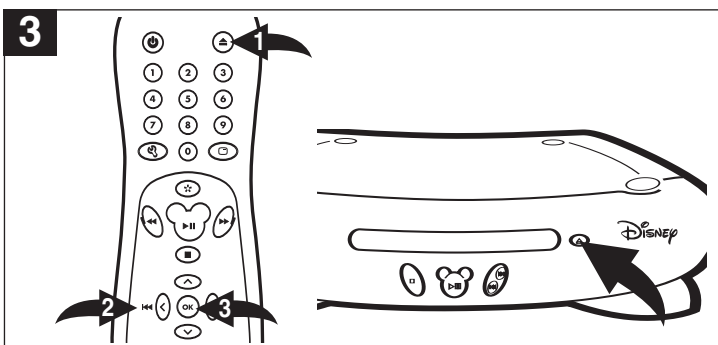

Press the Open/Close button ❶ to close the disc tray. After loading, the menu screen of the DVD should appear. Use the Navigation (◀, ▶, ▲, ▼) buttons ❷ to select the desired option and the OK/ENTER button ❸ to select it; playback will start immediately.

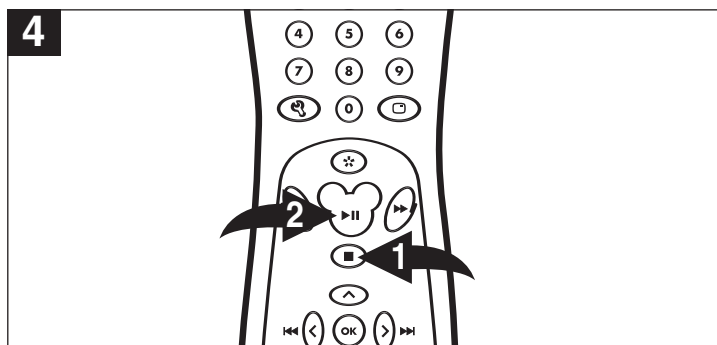

To stop playback, press the Stop (■) button ❶. Because the unit will remember where you stopped, simply press the Play/Pause (▶||) button ❷ to resume playback where you left off (resuming playback). If the Stop (■) button ❶ is pressed twice, the unit will stop completely.

NOTES:

- If a MENU appears on the TV screen, press the Navigation (◀, ▶, ▲, ▼) buttons to select the desired option/item, then press the OK/ENTER button. Please make sure to refer to the disc's jacket or case for additional information.
- Resuming playback may not work on all discs.

CHAPTER SEARCH

Use this feature to directly go to a specific chapter.

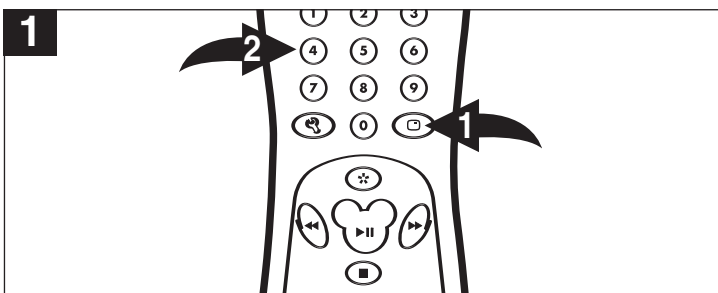

Press the DISPLAY button ❶ twice, followed by the Number buttons ❷ (i.e. for number 2, press "0", "2") to directly go to a chapter; playback will start immediately.

DVD MENU

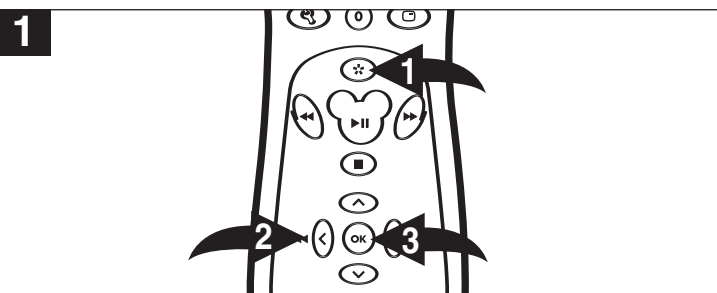

Press the MENU button ❶, and the Main Menu of the disc will appear. Use the Navigation (◀, ▶, ▲, ▼) buttons ❷ to select the desired option, and then press the OK/ENTER button ❸. This is not available on all discs.

DVD BASIC OPERATION (CONTINUED)

SKIP

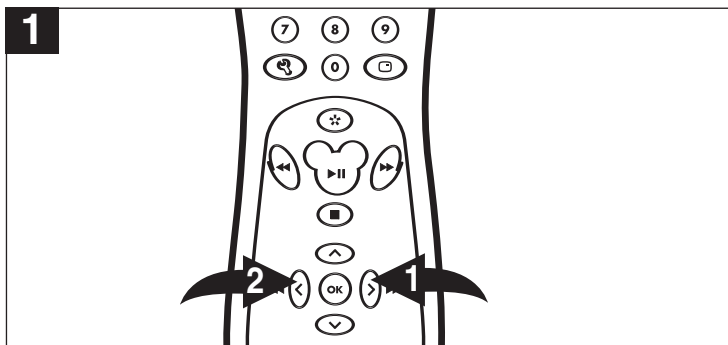

Press the Navigation/Skip (▶) button ❶ to advance the DVD to the beginning of the next chapter.

Press the Navigation/Skip (◀) button ❷ to move the DVD to the beginning of the previous chapters.

SEARCH

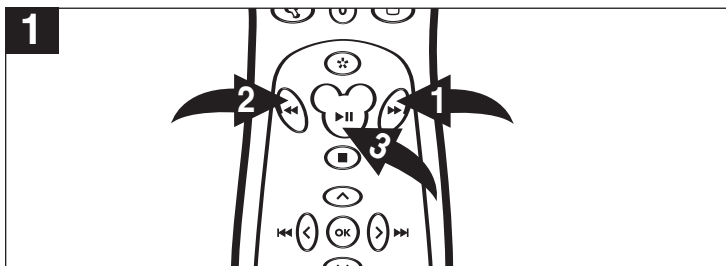

During playback, press either the Search ▶▶ button ❶ or Search ◀◀ button ❷ to move the DVD forward or backward at double (x2) speed to locate a specific section. Repeatedly press these buttons and the speed will increase to x4, x8, x16 and resume normal playback.

The DVD will move forward or backward at high speed until the Play/Pause (▶||) button ❸ is pressed again; normal playback will resume at that point.

DISPLAY

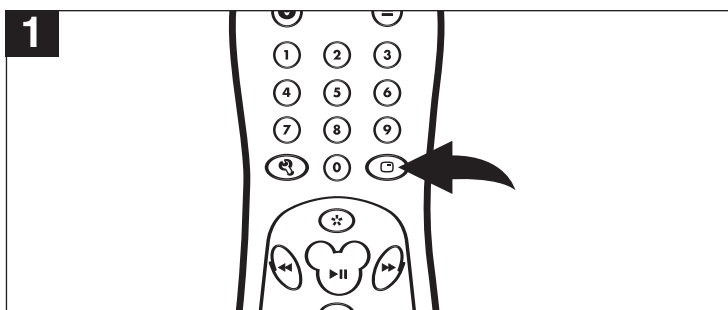

While playing a DVD, press the DISPLAY button once to view the title, elapsed Title time and remaining title time. Press a second time to view the chapter, elapsed chapter time and remain chapter time. Press a third time to view the layer setting ("L0" for layer 0, "L1" for layer 1). Press a fourth time to turn the display off.

PAUSE, SLOW/R AND SLOW/L

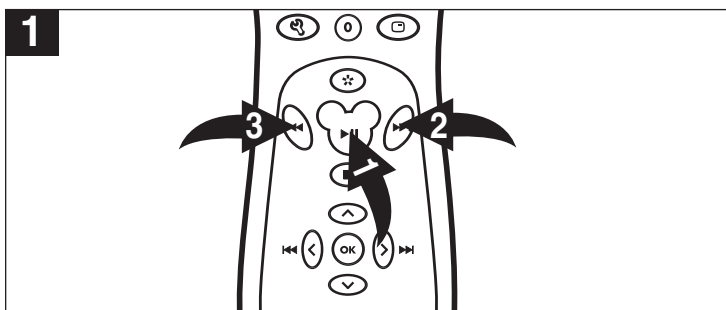

Press the Play/Pause (▶||) button ❶ once to pause the picture. Press the Play/Pause (▶||) button again ❶ to resume normal playback.

While the picture is paused, press Search ▶▶ button ❷ or Search ◀◀ button ❸ to move the DVD forward or backward in slow motion speed of 1/2, 1/4, 1/8 and resume normal playback.

REPEAT PLAYBACK

While playing back a DVD, this unit can repeatedly play back a chapter or title.

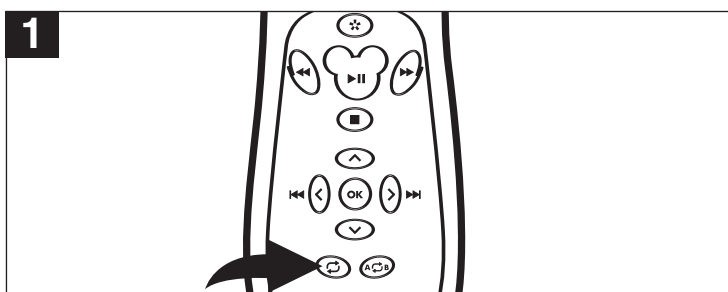

While in the Playback mode, press the REPEAT button once; "CHAPTER" will appear briefly on the screen and the chapter will be repeated. Press the REPEAT button a second time to repeatedly playback a title; "TITLE" will appear on the screen. Press the REPEAT button once more to cancel Repeat mode; "OFF" will appear briefly on the screen.

A-B REPEAT PLAYBACK

While playing back a DVD, this unit can repeatedly play back a specific section.

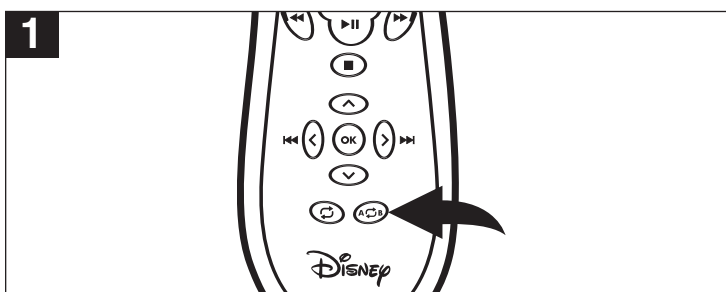

While in the Playback mode, press the Repeat A-B button to define where you want the section to start. Press the Repeat A-B button again to define where you would like the section to end, the unit will then play the selected area continuously. Press the Repeat A-B button again to cancel A-B Repeat mode.

MP3 BASIC OPERATION

PLAYBACK OF AN MP3 CD

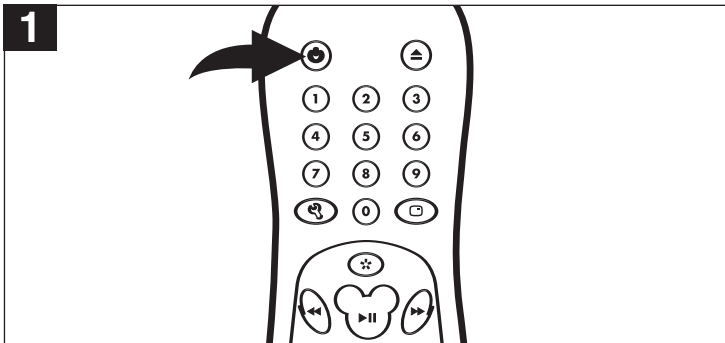

1 Press the Power button on the main unit/remote to turn on the unit; the Power indicator inside the Power button on the main unit will light green.

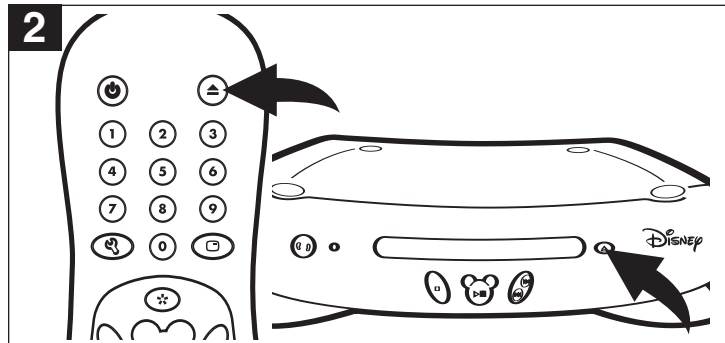

2 Press the Open/Close button to open the disc tray. Insert an MP3 disc with the label side facing up on the disc tray.

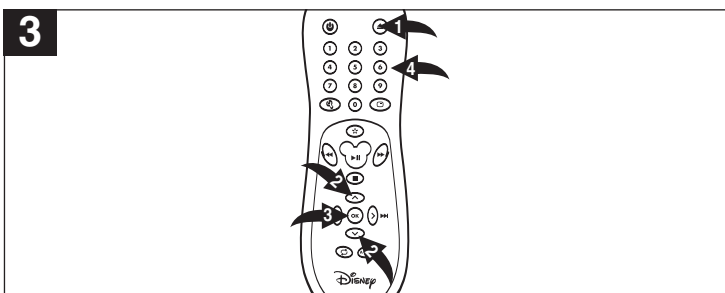

3 Press the Open/Close button ❶ to close the disc tray. After loading, the FOLDER/TRACK menu will appear on the TV screen. Press the Navigation (▲, ▼) buttons ❷ to select the desired folder/file, then press the OK/ENTER button ❸ to confirm. You can also use the Number buttons ❹ to enter a 3-digit number to select the folder/file directly.

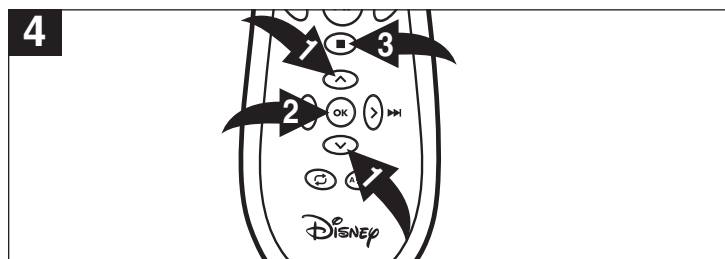

4 Press the Navigation (▲, ▼) buttons ❶ to select the desired track, then press the OK/ENTER button ❷ to play the track. You can also use the number button to enter a 3-digit number to select the desired track, playback will start automatically. Press the Stop (■) button ❸ to stop playback. To select other folders, press Navigation (▲, ▼) buttons ❶ to select "- -" followed by press the OK/ENTER button ❷ to go back to select the folders and use the Navigation (▲, ▼) buttons ❶ to select the desired folder again.

FORWARD ►►/REVERSE ◀◀

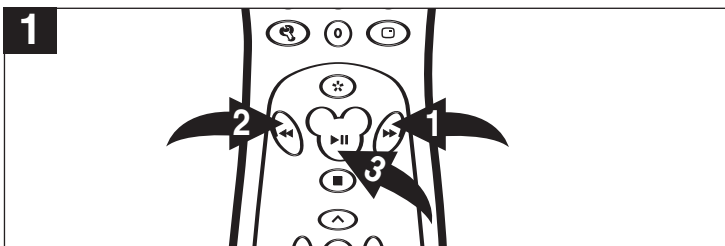

Each press of the SEARCH ►► ❶ or ◀◀ ❷ button will increase the search as follows:

- 1st press: x 2
- 2nd press: x 4
- 3rd press: x 8
- 4th press: x 16
- 5th press: Resume Normal Playback

Press the Play/Pause (►||) button ❸ to resume normal playback.

REPEAT PLAYBACK

While playing back a MP3 disc, this unit can repeatedly playback a track or Folder repeatedly.

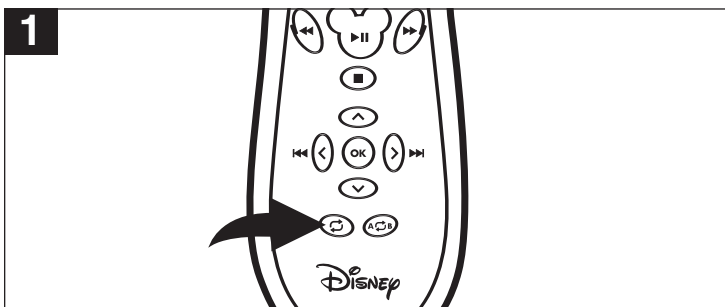

While in the Playback mode, press the REPEAT button once; "Repeat One" will appear on the screen and the track will be repeated. Press the REPEAT button a second time to repeatedly playback all tracks in the folder; "Repeat Folder" will appear on the screen. Press the REPEAT button once more to cancel Repeat mode; "Repeat Folder" will disappear on the screen

MP3 BASIC OPERATION (CONTINUED)

MP3 FAQs (Frequently Asked Questions)

Please read before playing an MP3 CD.

What is an MP3 file?

An MP3 file is a computer format that makes a usually large music file into a smaller one which is more convenient to download and share.

Can I record my own MP3 CDs?

Yes, but you need a CD recorder, which is available from your local computer store.

Where can I find MP3 files?

MP3 files are available all over the internet.

Can this unit read regular music CDs?

Yes it can. However, you cannot mix MP3s and WAV files on the same CD. If you do this, the CD Player will play only the MP3 files.

Can I use the MP3 extension for non-audio data files?

No, this may result in serious malfunction and harmful noise interference.

Can I mix MP3 files with other file types on the CDR?

Yes, but your CD player will ignore those files and read only the MP3 files on the CDR.

Does this unit support subdirectories (subfolders)?

Yes, it can read MP3 files from subfolders.

CD BASIC OPERATION

PLAYBACK OF A CD

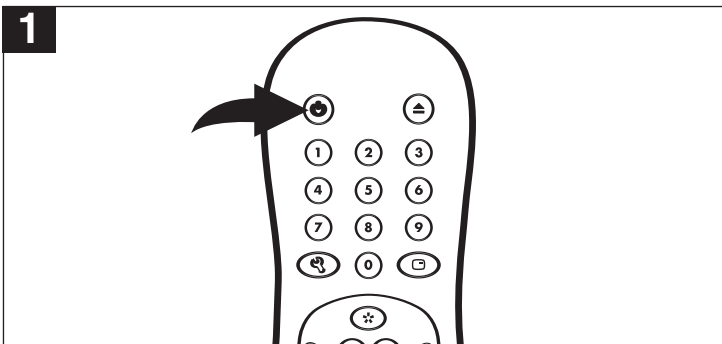

Press the Power button on the main unit/remote to turn on the unit; the Power indicator inside the Power button on the main unit will light green.

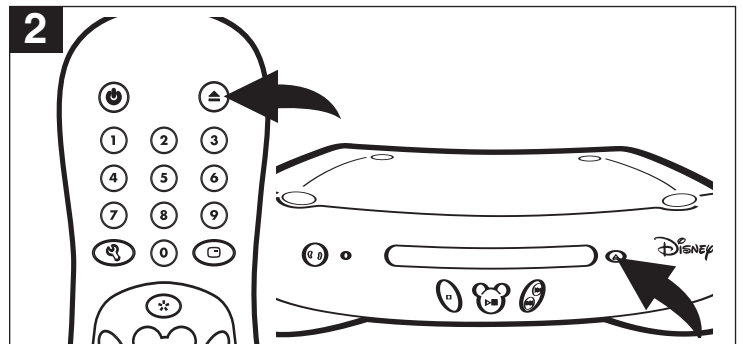

Press the Open/Close button to open the disc tray. Insert a disc with the label side facing up on the disc tray.

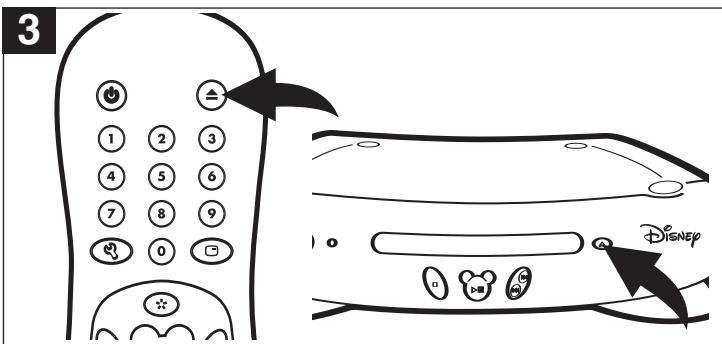

Press the OPEN/CLOSE button to close the disc tray. After loading, playback will start automatically.

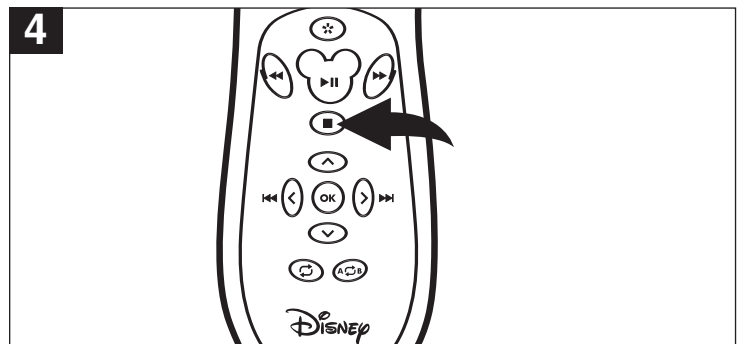

Press the Stop (■) button to stop playback.

CD BASIC OPERATION (CONTINUED)

FORWARD ►► / REVERSE ◀◀

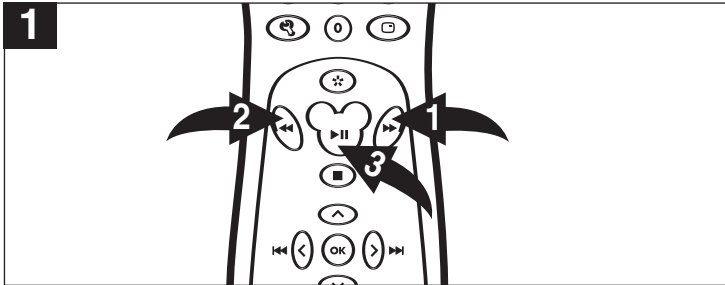

Each press of the SEARCH ►► ❶ or ◀◀ ❷ button will increase the search as follows:

- 1st press: x 2
- 2nd press: x 4
- 3rd press: x 8
- 4th press: x 16
- 5th press: Resume Normal Playback

Press the Play/Pause (►||) button ❸ to resume normal playback.

REPEAT ONE/ALL PLAY

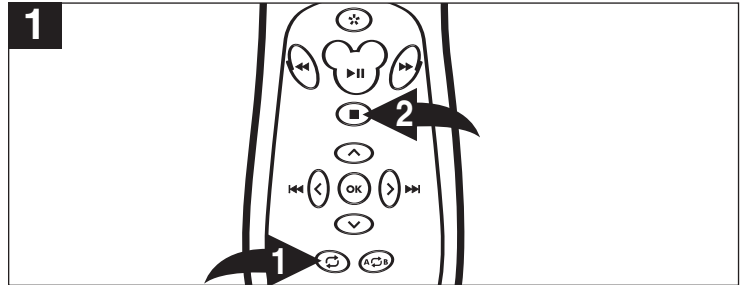

To Repeat play a track, simply select the track as described on the previous page, then press the REPEAT button ❶ once; "TRACK" will appear on the TV screen and the unit will repeat the selected track continuously until the Stop (■) button ❷ is pressed.

To Repeat play all tracks on a CD, press the REPEAT button ❶ a second time; "ALL" will appear on the TV screen and the unit will repeat the CD continuously until the Stop (■) button ❷ is pressed.

To cancel Repeat play, press the REPEAT button ❶ until "OFF" appears on the TV screen.

A-B REPEAT PLAY

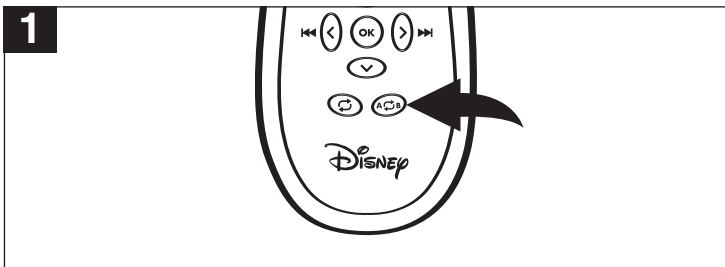

While playing back a CD, this unit can repeatedly play back a specific section.

While in the Playback mode, press the Repeat A-B button to define where you want the section to start. Press the Repeat A-B button again to define where you would like the section to end, the unit will then play the selected area continuously. Press the A-B button again to cancel Repeat A-B Repeat mode.

DISPLAY

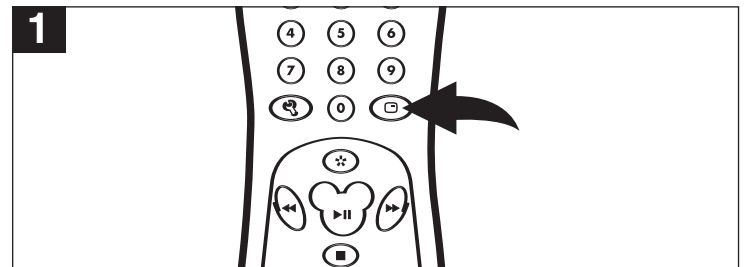

While playing a CD, press the DISPLAY button once to view the track, elapsed track time and remaining track time. Press a second time to view the disc elapsed time and remaining time. Press a third time to turn the display off.

SELECTING TRACKS USING THE NUMBER BUTTONS

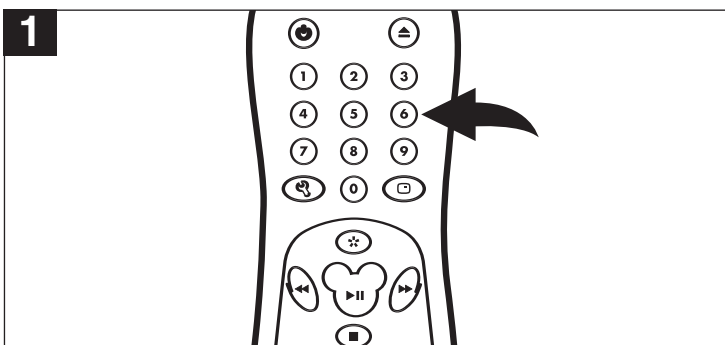

Press the Number buttons corresponding to the track number you would like to play, and the unit will playback the desired track automatically.

SELECTING TRACKS USING THE SKIP BUTTONS

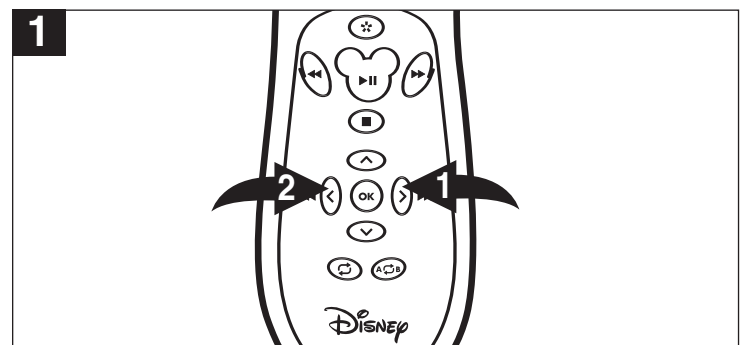

During playback, press the Navigation/Skip (►) ❶ or (◀) ❷ button to select a track to be played.

PICTURE CD OPERATION

PLAYBACK OF A PICTURE CD

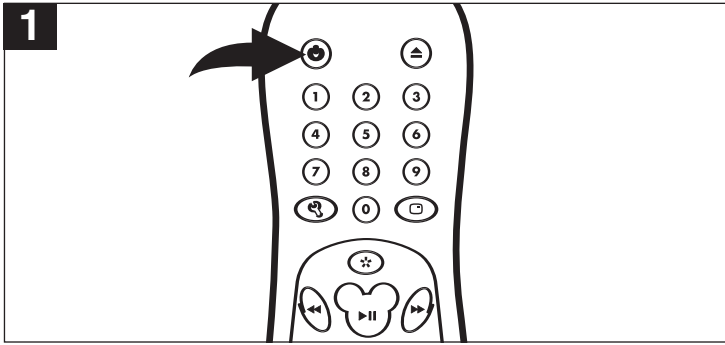

1 Press the Power button on the main unit/remote to turn on the unit; the Power indicator inside the Power button on the main unit will light green.

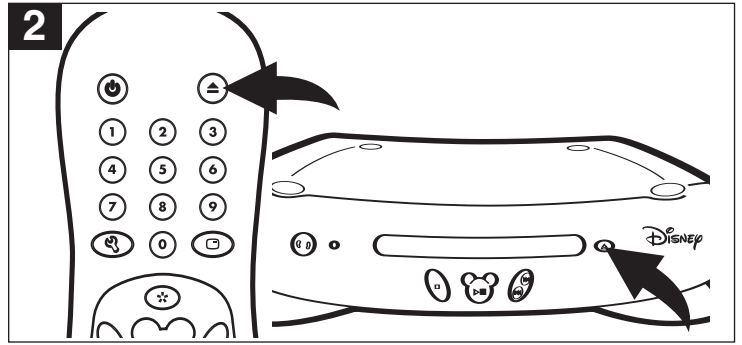

2 Press the Open/Close button to open the disc tray. Insert a picture CD with the label side facing up on the disc tray.

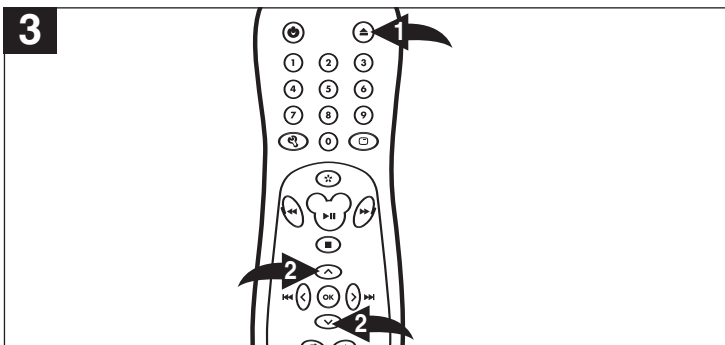

3 Press the Open/Close button ❶ to close the disc tray. After loading, the FOLDER/PICTURE menu will appear on the TV screen. Press the Navigation (▲, ▼) buttons ❷ to select the desired folder/track.

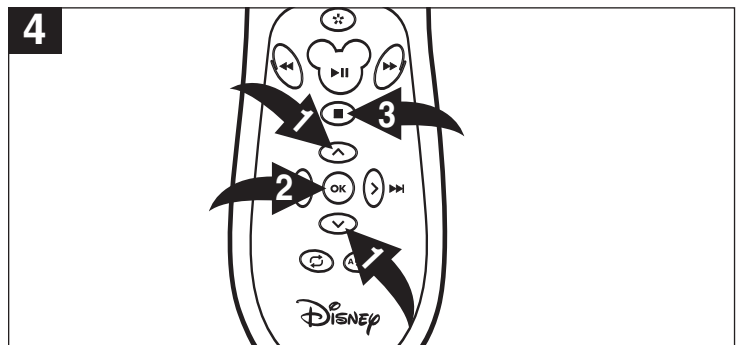

4 Press the OK/ENTER button ❶ to confirm. Press the Navigation (▲, ▼) buttons ❷ to select the desired picture; the image preview of the picture will appear in the Image preview area. Press the OK/ENTER button ❶ to play the picture. You can also use the number button to enter a 3-digit number to select the desired picture, playback will start automatically. Press the Stop (■) button ❸ to stop playback. To select other folders, press Navigation (▲, ▼) button ❷ to select "- -" followed by press the OK/ENTER button ❶ to go back to select the folders and use the Navigation (▲, ▼) button ❷ to select the desired folder again.

TROUBLESHOOTING GUIDE

Check the following before requesting service:

SYMPTOM	POSSIBLE CAUSE	POSSIBLE SOLUTION
GENERAL		
No power.	AC cord unplugged.	Plug in the AC cord to an AC outlet.
Power on, but unit not functioning properly.	Condensation has formed.	Unplug the unit and wait about one to two hours to allow the player to dry.
	Wrong type of CD inserted.	This unit cannot play discs, other than DVD, MP3 or standard CDs.
	Unit needs to be reset.	Press the Power button, then unplug the power cord. Wait one minute and then plug the unit back in.
	The disc is dirty or inserted incorrectly.	Clean disc and insert label side-up.
	Some features and functions are not available on all discs.	This is normal, try another function.
No picture.	The equipment is not connected properly.	Connect the equipment according to the instructions in this manual.
	The INPUT of the TV is not set to receive the DVD signal output.	Select the appropriate video input mode, usually VIDEO or AV.
	The video cables are not securely connected.	Connect the video cables securely.
	The connected TV power is off.	Turn the TV on.
No sound.	The equipment is not connected properly.	Connect the equipment according to the instructions in this manual.
	The equipment connected with the audio cable is not set to receive the DVD signal input.	Select the appropriate audio input mode.
	The audio cables are not securely connected.	Connect the audio cables securely.
	The connected receiver's power is off.	Turn the audio receiver on.
Playback picture rolls.	Unit needs to be reset to NTSC.	Turn unit off and then back on to auto set it.
The playback picture is poor.	The disc is dirty.	Clean the disc.
The Search feature is not working.	Some discs have sections that do not allow searching.	This is normal on some discs.
The picture is not fitting properly.	Wrong menu option is selected in the menu options..	Select the correct TV type (4:3PS,4:3LB, 16:9) which matches the TV you are using.
The remote control is not working.	The batteries are weak or dead.	Install fresh batteries.
	The batteries are not installed properly.	Install batteries according to the diagram.
	The remote is not aimed at the sensor.	Aim the remote at the sensor.
	Distance is too far or there is too much light in the room.	Operate within 20ft, or reduce the light in the room.
	There is an obstacle in the path of the beam.	Move obstacle.

TROUBLESHOOTING GUIDE (CONTINUED)

SYMPTOM	POSSIBLE CAUSE	POSSIBLE SOLUTION
DVD		
The unit does not start playback.	Rating level set to block the DVD.	Enter your password, and/or change the rating level.
	DVD not inserted, or inserted upside-down.	Insert DVD correctly.
	A non-playback disc is inserted.	Make sure to insert a DVD.
	The disc is not placed in the guide.	Place the disc on the disc tray correctly inside the guide.
	The disc is dirty.	Clean the disc.
Some functions do not operate as stated.	Some features and functions are not available on all discs.	This is normal, try another function.
Selected language is not being shown in the subtitles, or spoken.	If the audio or subtitle language does not appear on the disc, then the initial setting will not be seen/heard.	This is normal, try another disc.
Subtitles are not working properly.	Subtitles appear only when the discs contain them.	This is normal, try another disc.
	Subtitles not turned on.	Turn the subtitles on.
The Rating Level password has been forgotten.	Call the number listed on the warranty to get the information to reset the password.	After receiving the information, reset the password and write it down.

CARE AND MAINTENANCE

Caring for Discs

- Treat the disc carefully. Handle the disc only by its edges. Never allow your fingers to come in contact with the shiny, unprinted side of the disc.
- Do not attach adhesive tape, stickers, etc. to the disc label.
- Clean the disc periodically with a soft, lint-free, dry cloth. Never use detergents or abrasive cleaners to clean the disc. If necessary, use a CD cleaning kit.
- If a disc skips or gets stuck on a section of the disc, it is probably dirty or damaged (scratched).
- When cleaning the disc, wipe in straight lines from the center of the disc to the outer edge of the disc. Never wipe in circular motions.
- Discs should be stored in their cases after each use to avoid damage.
- Do not expose discs to direct sunlight, high humidity, high temperatures or dust, etc. Prolonged exposure or extreme temperatures can warp the disc.
- Do not stick or write anything on either side of the disc. Sharp writing instruments, or the ink, may damage the surface.

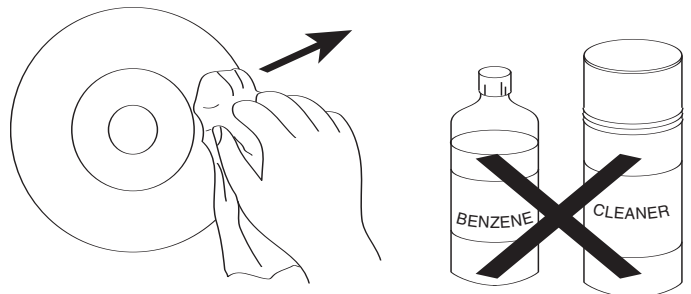
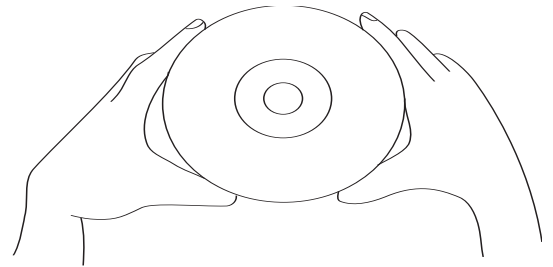

Cleaning the Unit

- To prevent fire or shock hazard, disconnect your unit from the AC power source when cleaning.
- The finish on your unit may be cleaned with a dust cloth and cared for as other furniture. Use caution when cleaning and wiping the plastic parts.
- Mild soap and a damp cloth may be used on the front panel.

SPECIFICATIONS

Power Requirements.....	AC120V, 60Hz
Power Consumption.....	15W (approx. 5W when set to Standby mode by remote)
Weight.....	4.5 Lbs
Dimensions.....	16 (L) x 11-1/2 (W) x 3-1/2 (H) inches
Weight and dimensions are approximate.	
Signal System	NTSC/PAL
Operating Temperature.....	+5° to +35°C
Operating Humidity Range.....	5% to 90% (no condensation)

Discs Played:

DVD-VIDEO Disc

- 12cm single-sided, single layer
- 12cm single-sided, dual layer
- 12cm double-sided, single layer
- 8cm single-sided, single layer
- 8cm single-sided, dual layer
- 8cm double-sided, single layer

COMPACT DISC

- 12cm disc
- 8cm disc

Video Output Level	1Vp-p
Audio Output Level.....	2Vrms (1KHz, 0dB)

Audio Signal Output Characteristics:

Frequency Responses:

DVD (Linear Audio).....	20Hz-20KHz (48KHz/96KHz sampling)
CD Audio	20Hz-20KHz
S/N Ratio.....	70dB
Wow and Flutter.....	Below Measurable Level

Pickup:

Wavelength.....	655nm
Laser Power	Class 1

Specifications are subject to change without notice.

CONTENU

Contenu	1	Fonctionnement MP3 de base	16
Importantes instructions de sécurité	2	• Lecture d'un MP3	16
Précautions	4	• Avant/arrière.....	16
Sources d'alimentation	4	• Répéter lecture	16
Emplacement des contrôles	5	• FAQ MP3.....	17
• Avant	5	Fonctionnement CD de base	17
• Arrière.....	5	• Lecture d'un CD	17
• Télécommande - enfants	5	• Avant/arrière.....	18
• Télécommande - adultes.....	6	• Répéter lecture un/tout.....	18
Télécommande	7	• Répéter lecture A-B	18
• Installation de la pile.....	7	• Afficheur.....	18
• Distance efficace de la télécommande		• Sélection des pistes à l'aide des	
Transmetteur de commande	7	boutons de chiffres.....	18
Connexion	8	• Sélection des pistes à l'aide du bouton	
• Brancher le DVD à un téléviseur en utilisant		SKIP (sauter).....	18
les prises de sortie audio/vidéo.....	8	Fonctionnement des CD d'images	19
Brancher le DVD à un téléviseur en utilisant		Guide de dépannage	20
la prise de sortie S-Vidéo	8	Soin et entretien	21
Brancher le DVD à un système de		Spécifications	22
cinéma maison	8		
À propos de disques	9		
Menu de configuration	10		
• Menu de démarrage rapide	11		
• Menu de configuration de la langue	11		
• Menu de configuration de l'afficheur	12		
• Menu de configuration audio.....	12		
• Parents	13		
• Parents - changer le mot de passe	13		
Fonctionnement de base du DVD	14		
• Lecture d'un DVD	14		
• Recherche de chapitre	14		
• Menu DVD.....	14		
• Sauter.....	15		
• Rechercher.....	15		
• Afficheur.....	15		
• Pause, lent/dr et lent/ga.....	15		
• Répéter lecture	15		
• Répéter lecture A-B	15		

CONSIGNES DE SÉCURITÉ IMPORTANTES



MISE EN GARDE

RISQUE DE SECOUSSE
ÉLECTRIQUE – NE PAS OUVRIR



Le symbole de l'éclair avec tête de flèche, à l'intérieur d'un triangle équilatéral, est destiné à alerter l'utilisateur de la présence d'une tension non isolée dangereuse à l'intérieur du boîtier du produit, suffisante pour constituer un risque de secousse électrique pour les personnes.



Le point d'exclamation à l'intérieur d'un triangle équilatéral est destiné à alerter l'utilisateur de la présence, dans le document d'accompagnement de l'appareil, d'instructions importantes sur le mode opératoire et l'entretien.

MISE EN GARDE : POUR RÉDUIRE LE RISQUE DE SECOUSSE ÉLECTRIQUE, NE PAS ENLEVER LE COUVERCLE (OU L'ARRIÈRE). AUCUNE PIÈCE RÉPARABLE PAR L'UTILISATEUR À L'INTÉRIEUR. CONSULTER UN TECHNICIEN QUALIFIÉ POUR L'ENTRETIEN.

AVERTISSEMENT : POUR RÉDUIRE LE RISQUE DE FEU OU DE SECOUSSE ÉLECTRIQUE, NE PAS EXPOSER CET APPAREIL À LA PLUIE OU À L'HUMIDITÉ.



Le symbole pour classe II
(isolation double)

AVERTISSEMENT DE LA FCC :

Cet équipement a été testé et trouvé conforme dans les limites d'un dispositif numérique de classe B, conformément à la Partie 15 des règlements de la FCC. Ces limites ont été définies pour assurer une protection raisonnable contre les interférences nuisibles dans une installation résidentielle. Cet équipement génère, utilise et peut rayonner une énergie de fréquence radio et, s'il n'est pas installé et utilisé conformément aux instructions, il peut causer des interférences nuisibles aux communications radio.

Toutefois, il n'existe aucune garantie qu'il ne produira pas d'interférences dans une installation particulière. Si cet équipement cause effectivement de l'interférence à la réception radio ou télévision, ce qu'on peut déterminer en éteignant et en allumant l'équipement, l'utilisateur est encouragé à essayer de corriger l'interférence par l'une ou l'autre des mesures suivantes :

- Réorienter ou relocaliser l'antenne réceptrice.
- Augmenter la distance de séparation entre l'équipement et le récepteur.
- Brancher l'équipement dans une prise sur un circuit différent de celui auquel le récepteur est branché.
- Consulter le détaillant ou un technicien expérimenté en radio/TV pour obtenir de l'aide.

Mise en garde de la FCC :

Afin d'assurer une conformité continue, suivre les instructions d'installation ci-annexées et n'utiliser que des câbles armés pour les connexions à d'autres dispositifs. De plus, tout changement ou modification non approuvé expressément par la partie responsable de la conformité peut faire perdre à l'utilisateur le droit de faire fonctionner cet équipement.

MISE EN GARDE :

CE LECTEUR DE DISQUE VIDÉO NUMÉRIQUE EMPLOIE UN SYSTÈME LASER.

AFIN D'ASSURER L'UTILISATION APPROPRIÉE DE CE PRODUIT, VEUILLEZ LIRE ATTENTIVEMENT CE MANUEL DU PROPRIÉTAIRE ET LE CONSERVER POUR RÉFÉRENCE ULTÉRIEURE. ADVENANT QUE L'APPAREIL NÉCESSITE UN ENTRETIEN, COMMUNIQUEZ AVEC UN CENTRE DE SERVICE AUTORISÉ – VOIR LA PROCÉDURE À SUIVRE POUR UN ENTRETIEN.

L'UTILISATION DE COMMANDES, DE RÉGLAGES OU L'EXÉCUTION DE PROCÉDURES AUTRES QUE CELLES DÉCRITES DANS LA PRÉSENTE PEUVENT CAUSER UNE EXPOSITION DANGEREUSE AU RAYONNEMENT.

AFIN DE PRÉVENIR UNE EXPOSITION DIRECTE AU FAISCEAU LASER, NE PAS ESSAYER D'OUVRIR LE BOÎTIER. UN RAYONNEMENT LASER VISIBLE PEUT ÊTRE PRÉSENT LORSQUE LE BOÎTIER EST OUVERT. NE PAS REGARDER FIXEMENT LE FAISCEAU.

AVERTISSEMENT :

AFIN DE RÉDUIRE LE RISQUE DE FEU OU DE SECOUSSE ÉLECTRIQUE, NE PAS EXPOSER CE PRODUIT À LA PLUIE OU À L'HUMIDITÉ.

AFIN DE RÉDUIRE LE RISQUE DE FEU OU DE SECOUSSE ÉLECTRIQUE, AINSI QUE LES INTERFÉRENCES NUISIBLES, N'UTILISER QUE LES ACCESSOIRES RECOMMANDÉS.

DISPOSITIFS ANTI-SURTENSIONS :

Il est recommandé d'utiliser un dispositif anti-surtensions pour les connexions c.a. La foudre et les surtensions d'alimentation NE SONT PAS couvertes par la garantie de ce produit.

IMPORTANT :

CONSERVEZ TOUT LE MATÉRIAU D'EMBALLAGE PENDANT AU MOINS 90 JOURS AU CAS OÙ VOUS AURIEZ BESOIN DE RETOURNER LE PRODUIT À VOTRE LIEU D'ACHAT OU À MEMOREX.

Fabriqué sous licence à partir des laboratoires Dolby.

"Dolby" et le symbole double-D sont des marques de commerce des laboratoires Dolby.

CONSIGNES DE SÉCURITÉ IMPORTANTES (SUITE)

Avant d'utiliser l'appareil, assurez-vous de lire attentivement toutes les instructions d'utilisation. Notez qu'il y a certaines précautions générales qui peuvent ne pas s'appliquer à votre appareil. Par exemple, il est possible que cet appareil ne puisse pas être connecté à une antenne extérieure.

1. INSTRUCTIONS À LIRE

Lire toutes les consignes de sécurité et le mode opératoire avant d'utiliser le produit.

2. INSTRUCTIONS À RETENIR

Conservé les consignes de sécurité et le mode opératoire pour référence ultérieure.

3. AVERTISSEMENTS À SUIVRE

Se conformer à tous les avertissements sur le produit et dans les instructions d'utilisation.

4. INSTRUCTIONS À SUIVRE

Suivre tout le mode opératoire et toutes les instructions d'utilisation.

5. NETTOYAGE

Débrancher ce produit de la prise murale avant le nettoyage. Ne pas utiliser d'agents de nettoyage liquides ou en aérosol. Utiliser un chiffon humide pour le nettoyage.

6. ACCESSOIRES

Ne pas utiliser d'accessoires non recommandés par le fabricant du produit, étant donné qu'ils peuvent causer des risques.

7. EAU ET HUMIDITÉ

Ne pas utiliser ce produit près de l'eau, par exemple, près d'une baignoire, d'une cuvette, d'un évier de cuisine ou d'une cuve à lessive, dans un sous-sol humide ou près d'une piscine.

8. ACCESSOIRES DE MONTAGE

Ne pas placer ce produit sur un chariot, support, trépied, fixation ou table instable. Le produit risquerait de tomber, causant des blessures graves aux personnes et des dommages importants au produit. N'utiliser le produit qu'avec un chariot, support, trépied, fixation ou table recommandé par le fabricant ou vendu avec le produit. Monter le produit en suivant les instructions du fabricant ou un accessoire de montage recommandé par le fabricant.

8A. Un ensemble appareil et chariot devrait être déplacé avec soin. Des arrêts brusques, une force excessive et des surfaces inégales pourraient faire renverser l'ensemble appareil et chariot.



9. VENTILATION

Des fentes et des ouvertures ont été aménagées dans le boîtier, à l'arrière ou au-dessous, à des fins de ventilation, et pour assurer un fonctionnement fiable du produit et le protéger contre la surchauffe. Ces ouvertures ne doivent pas être bloquées ni couvertes. Ne jamais bloquer les ouvertures en plaçant le produit sur un lit, un divan, un tapis ou autre surface semblable. Ce produit ne devrait jamais être placé près ou au-dessus d'un radiateur ou d'une source de chaleur. Ce produit ne devrait pas être placé dans une installation incorporée comme une bibliothèque ou une étagère à moins qu'une ventilation appropriée ne soit assurée ou que les instructions du fabricant le permettent.

10. SOURCES D'ALIMENTATION

Ce produit ne devrait être branché qu'à un type de source de courant indiqué sur l'étiquette de marquage. Si vous n'êtes pas certain du type de source d'alimentation de votre maison, consultez votre détaillant d'appareils ou la compagnie locale d'électricité. Pour les produits destinés à être utilisés avec la puissance de piles ou d'autres sources, se reporter aux instructions d'utilisation.

11. MISE À LA TERRE OU POLARISATION

Ce produit est muni d'une fiche de courant alternatif polarisée, c'est-à-dire une fiche dont une des lames est plus large que l'autre. Cette fiche ne peut être branchée que d'une façon, pour des raisons de sécurité. Si vous êtes incapable d'insérer la fiche complètement dans la prise, essayez d'inverser la fiche. Si la fiche ne peut toujours pas être branchée, communiquez avec votre électricien pour remplacer votre prise désuète. Ne pas éliminer l'objectif de sécurité de la prise polarisée.

12. PROTECTION DU CORDON D'ALIMENTATION

Acheminer les cordons d'alimentation de façon à ce qu'il y ait peu de risques de marcher dessus ou qu'ils soient pincés par des articles posés au-dessus, en accordant une attention particulière aux fiches, aux prises de courant et au point où les cordons sortent de l'appareil.

13. Foudre

Pour protéger votre produit contre un orage électrique, ou lorsqu'il est laissé sans surveillance et non utilisé pour de longues périodes, débranchez-le de la prise murale et déconnectez l'antenne ou le réseau de câbles. Ceci préviendra les dommages au produit causés par la foudre et les surtensions de l'alimentation.

14. LIGNES DE TRANSPORT D'ÉNERGIE ÉLECTRIQUE

Ne jamais placer un système d'antenne extérieur au voisinage de lignes aériennes de transport d'énergie électrique ou d'autres circuits de puissance, ou d'où il pourrait tomber sur de telles lignes de transport d'énergie ou de circuits électriques. Lors de l'installation d'un système d'antenne extérieure, prendre des précautions extrêmes afin d'éviter de toucher de telles lignes de transport ou de

tels circuits électriques étant donné que leur contact peut être fatal.

15. SURCHARGE

Ne pas surcharger les prises murales et les cordons de rallonge, étant donné que cela peut constituer un risque de feu ou de secousse électrique.

16. ENTRÉE D'OBJETS ET DE LIQUIDES

Ne jamais pousser d'objets d'aucune sorte à l'intérieur de ce produit à travers les ouvertures, étant donné qu'ils peuvent toucher des points de tension dangereux ou court-circuiter des pièces, ce qui pourrait causer un feu ou une secousse électrique. Ne jamais verser ni vaporiser quelque liquide que ce soit sur le produit.

17. MISE À LA TERRE DE L'ANTENNE EXTÉRIEURE

Si une antenne extérieure est connectée au produit, s'assurer que le système d'antenne est mis à la terre de façon à assurer une certaine protection contre les surtensions et les charges d'électricité statique accumulées. La section 810 du Code national de l'électricité, et l'ANSI/NFPA 70, fournissent des renseignements sur la mise à la terre appropriée du mât, et de la structure de soutien, la mise à la terre du fil de connexion à un produit de décharge d'antenne, la grosseur des conducteurs de terre, l'emplacement du produit de décharge d'antenne, la connexion aux électrodes de terre et les exigences relatives aux électrodes de terre.

18. ENTRETIEN ET RÉPARATION

N'essayez pas de réparer ce produit vous-même, étant donné que l'ouverture ou le retrait des couvercles peut vous exposer à des tensions dangereuses ou à d'autres dangers. Confiez tout entretien et réparation à un personnel d'entretien qualifié.

19. PIÈCES DE RECHANGE

Lorsqu'une pièce de rechange est requise, s'assurer que le technicien d'entretien utilise des pièces de rechange prescrites par le fabricant, ou celles qui possèdent les mêmes caractéristiques que la pièce d'origine. Les substitutions non autorisées peuvent causer un feu, une secousse électrique ou d'autres risques.

20. CONTRÔLE DE SÉCURITÉ

Après l'exécution de tout entretien ou réparation de ce produit, demander au technicien d'entretien d'effectuer des contrôles de sécurité afin de déterminer si le produit est en bon état de fonctionnement.

21. MONTAGE AU MUR OU AU PLAFOND

Le produit peut être monté au mur ou au plafond, mais seulement de la manière recommandée par le fabricant.

22. DOMMAGES EXIGEANT UN ENTRETIEN

Débrancher le produit de la prise murale et confier l'entretien à un personnel d'entretien qualifié, dans l'une ou l'autre des situations suivantes :

- Lorsque le cordon d'alimentation ou la fiche est endommagé.
- Si du liquide a été renversé, ou si des objets sont tombés dans le produit.
- Si le produit a été exposé à la pluie ou à l'eau.
- Si le produit ne fonctionne pas normalement suivant le mode opératoire. N'ajuster que les commandes qui sont traitées dans les instructions d'utilisation, étant donné qu'un réglage d'autres commandes pourrait entraîner des dommages et exiger souvent un travail intensif par un technicien qualifié pour que le produit soit ramené à son fonctionnement normal.
- Si le produit a été échappé ou si le boîtier a été endommagé.
- Lorsque le produit montre un changement distinct dans le rendement; c'est un signe qu'il nécessite un entretien.

23. CHALEUR

Garder toujours le produit loin de sources de chaleur, comme les radiateurs, les registres de chaleur, les poêles, ou autres produits (incluant des amplificateurs) qui produisent de la chaleur.

24. NOTE À L'INSTALLATEUR DE SYSTÈME DE TÉLÉVISION PAR CÂBLE

Ce rappel est fourni ici pour attirer l'attention de l'installateur du système de câblodistribution sur l'article 820-40 du CNE, qui fournit les lignes directrices pour la mise à la terre appropriée et qui, en particulier, spécifie que le câble de mise à la terre doit être connecté au système de mise à la terre du bâtiment, aussi près du point d'entrée du câble que c'est pratique.

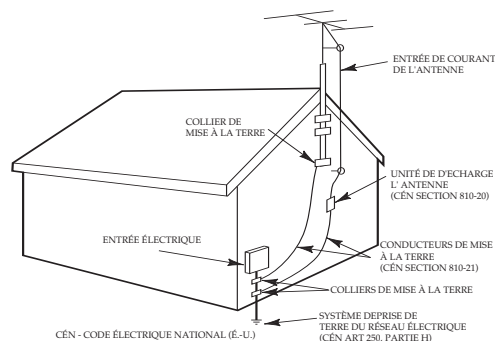

CEN - CODE ÉLECTRIQUE NATIONAL (E.-U.)
52898A

PRÉCAUTIONS

NOTES SUR LA MANUTENTION :

- Pour réexpédier le lecteur DVD, utiliser toujours le carton d'expédition et le matériau d'emballage d'origine. Pour la protection maximale, réemballer l'appareil comme il avait été emballé à l'origine en usine.
- Ne pas utiliser de liquides volatils, comme un insecticide en aérosol, près du lecteur DVD. Ne pas laisser de produits en caoutchouc ou en plastique en contact avec le lecteur DVD pour une longue période. Ils laisseront des marques sur le fini.
- Les panneaux avant et arrière du lecteur DVD peuvent devenir chauds après une longue période d'utilisation. Ceci est normal et n'est pas un signe de mauvais fonctionnement.
- Lorsque le lecteur DVD n'est pas utilisé, s'assurer d'enlever le disque et de couper l'alimentation.
- Si le DVD n'est pas utilisé pour une période prolongée, il se peut qu'il ne fonctionne pas correctement par la suite. Allumer et utiliser le lecteur DVD occasionnellement.

NOTES SUR L'EMPLACEMENT DU LECTEUR DVD

- Si le lecteur DVD est placé près d'un téléviseur, d'un radio ou d'un magnétoscope, l'image de lecture peut devenir médiocre et le son peut être déformé. Dans ce cas, éloigner le DVD du téléviseur, du radio ou du magnétoscope.

NOTES SUR LE NETTOYAGE :

Utiliser un chiffon doux et sec pour le nettoyage.

- Pour la saleté rebelle, imbiber le chiffon dans une solution de détergent doux, l'essorer et essuyer. Utiliser un chiffon sec pour assécher. N'utiliser aucun solvant comme du diluant et du benzène, étant donné qu'ils peuvent endommager la surface du lecteur DVD.
- Si vous utilisez un chiffon saturé d'un produit chimique pour nettoyer l'appareil, suivre les instructions sur le produit.

Avertissement : Le nettoyage et le réglage de lentilles et/ou d'autres composants du mécanisme de lecture devraient être exécutés par un technicien d'entretien qualifié.

POUR OBTENIR UNE IMAGE NETTE :

Le lecteur DVD est un dispositif de précision de haute technologie. Si la lentille du capteur optique et les pièces d'entraînement du disque sont sales ou usées, la qualité de l'image devient médiocre. Pour obtenir une image nette, nous recommandons une inspection et un entretien réguliers (nettoyage ou remplacement de pièces) toutes les 1 000 heures d'utilisation, selon le milieu environnant. Pour les détails, communiquez avec votre détaillant le plus près.

NOTES SUR LA CONDENSATION DE L'HUMIDITÉ

La condensation d'humidité endommage le lecteur DVD. Veuillez lire attentivement ce qui suit.

Il y a condensation d'humidité, par exemple, lorsque vous versez une boisson froide dans un verre par une journée chaude. Des gouttes d'eau se forment sur l'extérieur du verre. De la même façon, de l'humidité peut se condenser sur la lentille du capteur optique, l'une des pièces internes les plus vitales du lecteur DVD, à l'intérieur de l'appareil.

La condensation d'humidité se produit dans les cas suivants :

- Lorsque vous amenez le lecteur DVD directement d'un endroit froid à un endroit chaud.
- Lorsque vous utilisez le DVD dans une pièce où vous venez d'allumer le radiateur, ou dans un endroit où le vent froid venant d'un climatiseur tombe directement sur l'appareil.
- En été, lorsque vous utilisez le lecteur DVD dans un endroit chaud et humide, juste après avoir amené l'appareil d'une pièce climatisée.
- Lorsque vous utilisez le lecteur DVD dans un endroit humide.

Ne pas utiliser le lecteur DVD lorsque de l'humidité peut se condenser.

L'utilisation du lecteur DVD dans une telle situation risque d'endommager les disques et les pièces internes. Enlever le disque, brancher le cordon d'alimentation du lecteur DVD à la prise murale, allumer le lecteur DVD et le laisser allumé (ON) pendant deux à trois heures. Après cette période, le lecteur DVD se sera réchauffé et toute humidité se sera évaporée. Garder le lecteur DVD branché à la prise murale et la condensation d'humidité se produira rarement.

SOURCE D'ALIMENTATION

Insérer la fiche c.a. (à deux lames) dans une prise c.a. de 120 V, 60 Hz, située à un endroit pratique.

NOTE : La fiche c.a. fournie avec l'appareil est polarisée de façon à aider à réduire le plus possible le risque de secousse électrique. Si la fiche c.a. n'entre pas dans une prise c.a. non polarisée, ne pas limer ou couper la lame large. Il incombe à l'utilisateur de demander à un électricien de remplacer la vieille prise.

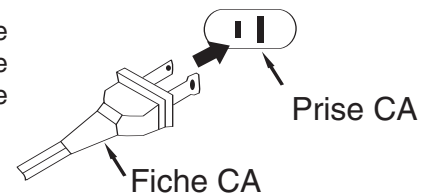

EMPLACEMENT DES CONTRÔLES

IMPORTANT: l'apparence des modèles de princesses peuvent varier légèrement mais le fonctionnement et les descriptions sont les mêmes.

AVANT

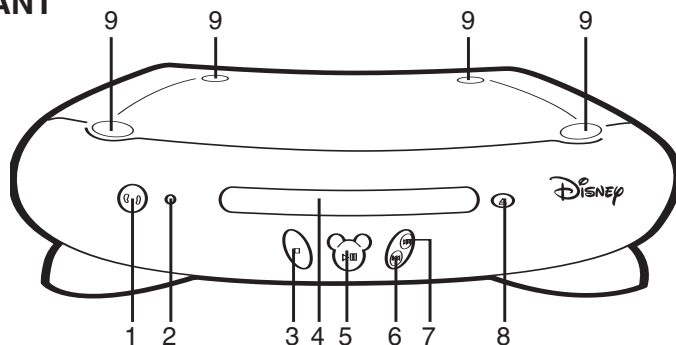

1. Indicateur/bouton d'alimentation
2. Capteur à distance
3. Bouton STOP (arrêt) (■)
4. Plateau à disque
5. Bouton Play/Pause (lecture/pause) (□||)
6. Bouton SKIP (sauter/rechercher) (◀◀)
7. Bouton SKIP (sauter) (▶▶)
8. Bouton d'ouverture/fermeture

ARRIÈRE

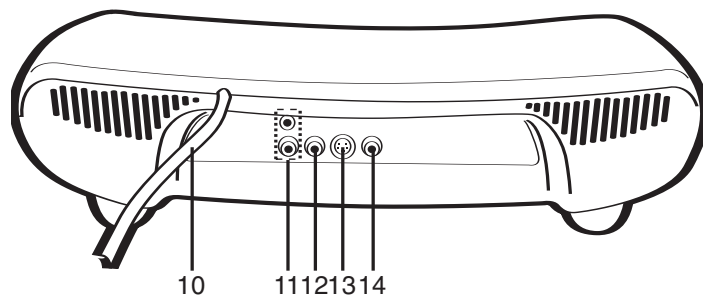

9. Dispositif de retenue des pattes du téléviseur Disney (pour modèle DT1350-C ou DT1350-P)
10. Cordon d'alimentation c.a.
11. Prises de sortie audio stéréo gauche/droite
12. Prise de sortie vidéo
13. Prise de sortie S-Vidéo
14. Prise coaxiale de sortie audio numérique

REMARQUE: cette illustration de l'avant est relative aux lecteur DVD Mickey de Disney. Pour le lecteur DVD Princesses de Disney, la forme du bouton Play/Pause (lecture/pause) est différente.

MICKEY DE DISNEY - TÉLÉCOMMANDE ENFANT

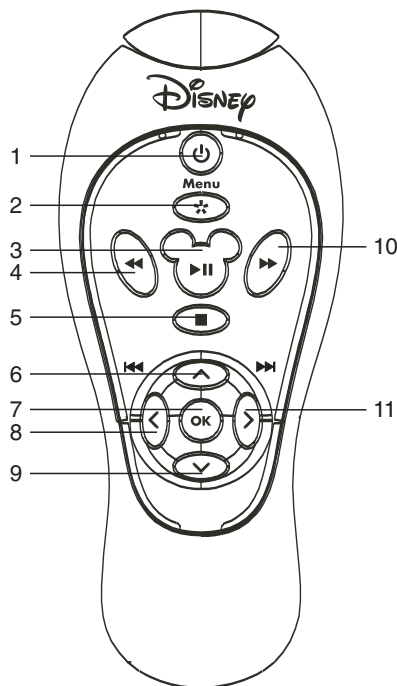

1. Bouton d'alimentation
2. Bouton MENU
3. Bouton PLAY/PAUSE (lecture/pause) (▶||)
4. Bouton Search (rechercher) (□□)
5. Bouton STOP (arrêt) (■)
6. Bouton Navigation (□)

PRINCESSES DISNEY - TÉLÉCOMMANDE ENFANT

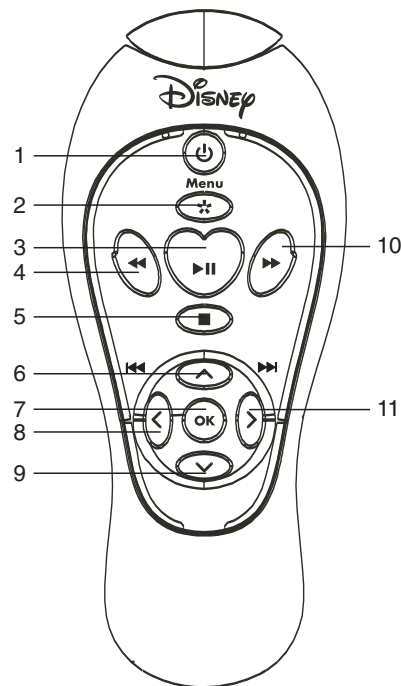

7. Bouton OK/ENTER (OK/ENTRER)
8. Bouton Navigation (□)/Skip (◀◀) (navigation/sauter)
9. Bouton Navigation (□)
10. Bouton Search (rechercher) (□□)
11. Bouton Navigation (□) /Skip (▶▶)

EMPLACEMENT DES CONTRÔLES (SUITE)

MICKEY DE DISNEY - TÉLÉCOMMANDE ADULTE

PRINCESSES DISNEY - TÉLÉCOMMANDE ADULTE

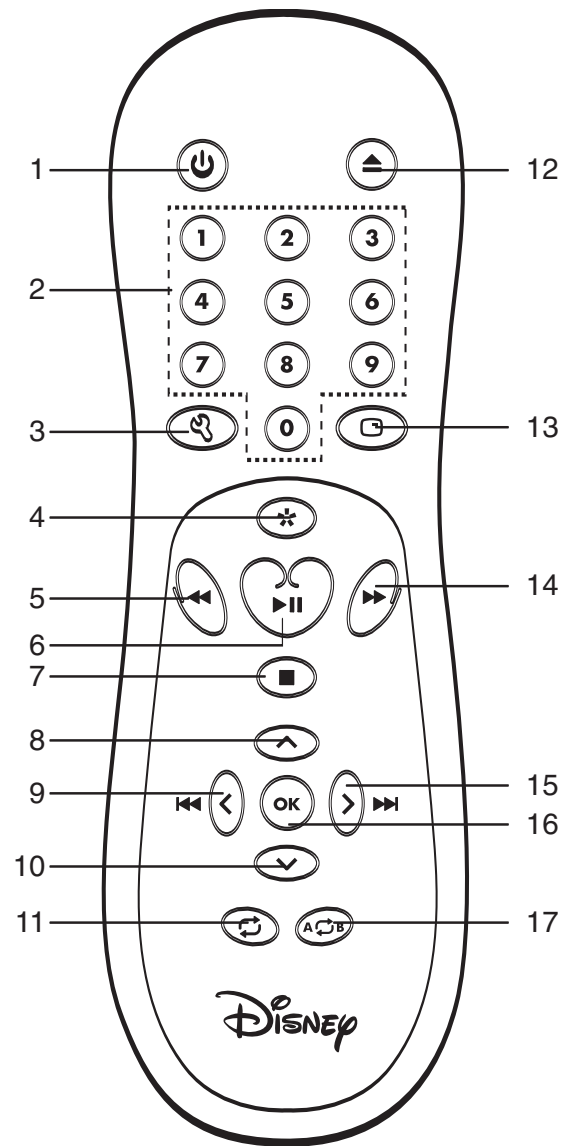
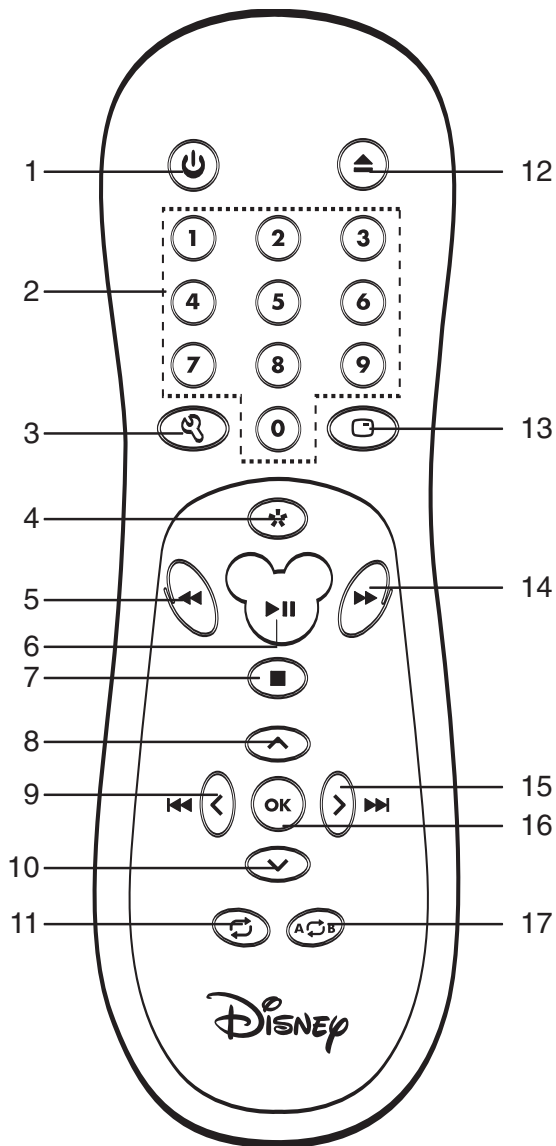

1. Bouton d'alimentation
2. Boutons de nombre
3. Bouton SETUP (configuration)
4. Bouton MENU
5. Bouton SEARCH (recherche) (◀◀)
6. Bouton Play/Pause (lecture/pause) (◻||)
7. Bouton STOP (arrêt) (■)
8. Bouton Navigation (◻)
9. Bouton Navigation (◻)/Skip (◀◀)
(navigation/sauter)
10. Bouton Navigation (◻)

11. Bouton REPEAT (répéter)
12. Bouton d'ouverture/fermeture
13. Bouton DISPLAY (afficheur)
14. Bouton SEARCH (rechercher) (▶▶)
15. Bouton Navigation (◻)/Skip (▶▶)
16. Bouton OK/ENTER (OK/ENTRER)
17. Bouton Repeat A-B (répéter A-B)

TÉLÉCOMMANDE

INSTALLATION DE LA PILE

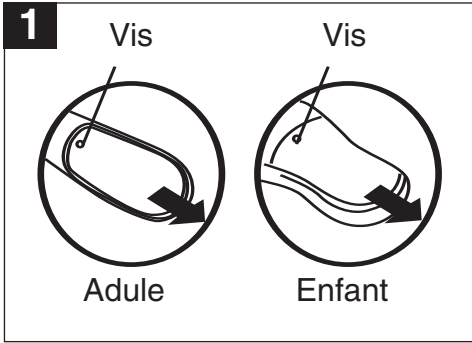

Ouvrez le couvercle du compartiment à piles en retirant la vis, puis en faisant glisser le couvercle.

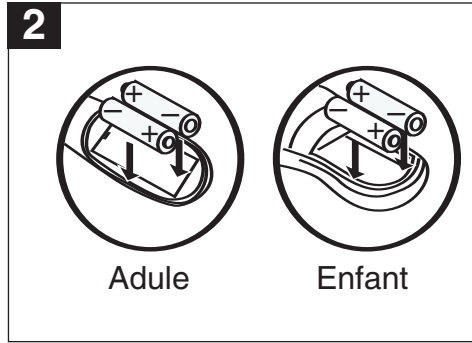

Installez deux (2) piles "AA" (non comprises) dans chaque télécommande, en faisant attention au diagramme de polarité qui se trouve dans le compartiment à piles.

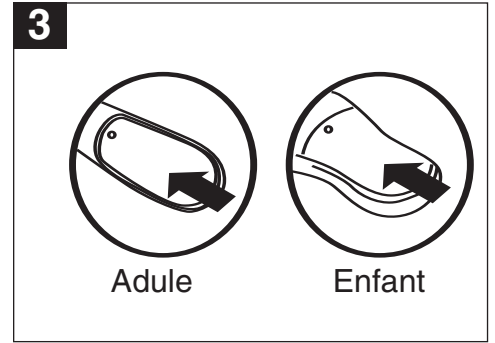

Remplacez la porte du compartiment à piles puis la vis.

PRÉCAUTIONS À SUIVRE POUR LES PILES

Suivre les précautions ci-dessous pour l'utilisation de piles dans cet appareil.

1. N'utiliser que des piles du format et du type prescrits.
2. S'assurer de respecter les polarités lors de l'installation des piles, comme c'est indiqué dans le compartiment à piles. L'appareil peut subir des dommages si les polarités des piles sont inversées.
3. Ne pas mêler différents types de piles ensemble (par ex., alcalines et carbone-zinc), ou des vieilles piles avec des neuves.
4. Si le dispositif n'est pas utilisé pendant une longue période, enlever les piles pour prévenir des dommages ou des blessures dus à une fuite possible des piles.
5. Ne pas essayer de recharger des piles qui ne sont pas conçues à cette fin; elles peuvent surchauffer et éclater. (Suivre les directives du fabricant de piles.)

DISTANCE EFFICACE DE L'ÉMETTEUR DE LA TÉLÉCOMMANDE

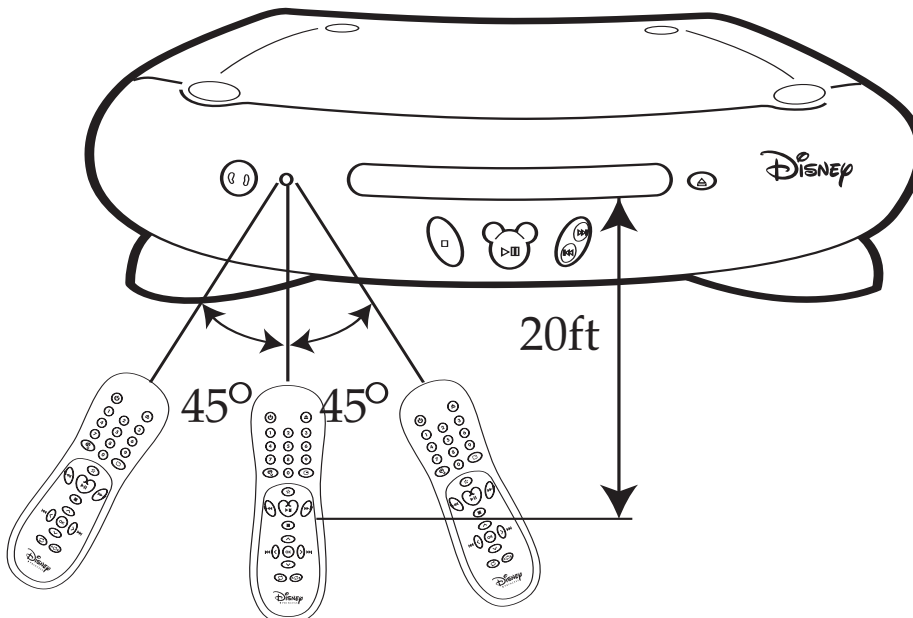

NOTES :

- Lorsqu'il y a un obstacle entre le DVD et l'émetteur, l'émetteur peut ne pas fonctionner.
- Lorsque la lumière solaire directe, une ampoule à incandescence, une lampe fluorescente ou toute autre source lumineuse intense frappe le CAPTEUR DE TÉLÉCOMMANDE du DVD, le fonctionnement à distance peut être instable.

CONNEXION

CONNEXION DU DVD À UN TÉLÉVISEUR À L'AIDE DES PRISES DE SORTIE AUDIO/VIDÉO

CONNEXION DU DVD À UN TÉLÉVISEUR À L'AIDE DE LA PRISE DE SORTIE S-VIDÉO

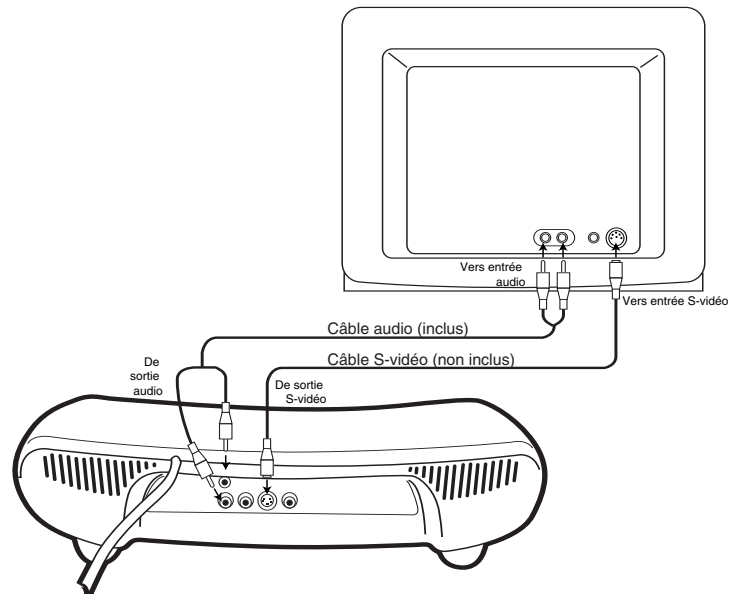
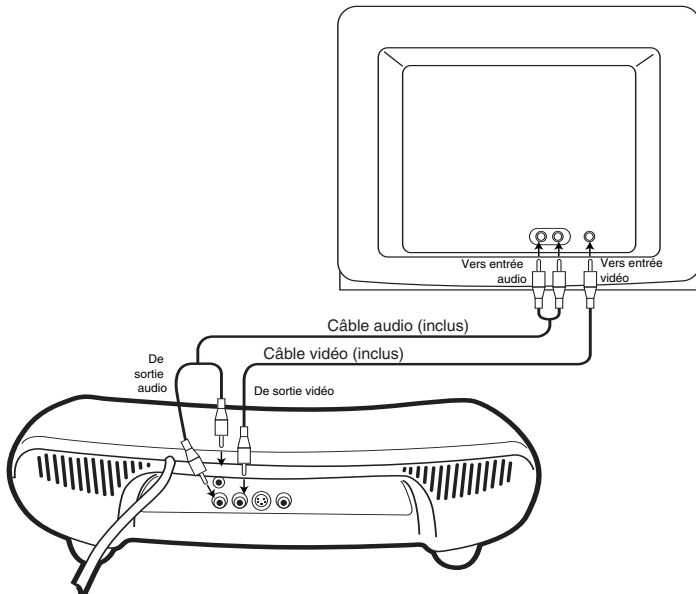

NOTES POUR LA CONNEXION À UN TÉLÉVISEUR :

- Si votre téléviseur possède une entrée S-Vidéo, branchez le lecteur DVD avec le câble S-Vidéo pour de meilleurs résultats.
- Placez le bouton TV/VIDEO du téléviseur ou passez à la configuration VIDEO.
- Lors de la connexion du DVD, consultez le manuel du propriétaire du téléviseur, de même que ce manuel.
- Lors de la connexion du DVD au téléviseur, assurez-vous que

l'alimentation est coupée et que les deux appareils sont débranchés avant de faire une quelconque connexion.

- Si votre téléviseur possède seulement une sortie audio, l'utilisation d'un connecteur en "Y" sera peut-être nécessaire.
- Visitez votre magasin local d'appareils électroniques. Branchez le lecteur DVD directement sur le téléviseur. Si vous branchez le lecteur DVD à travers un magnétoscope, l'image en lecture sera déformée parce que les disques DVD vidéo sont protégés contre la copie.

CONNEXION DU DVD À UN SYSTÈME DE CINÉMA MAISON

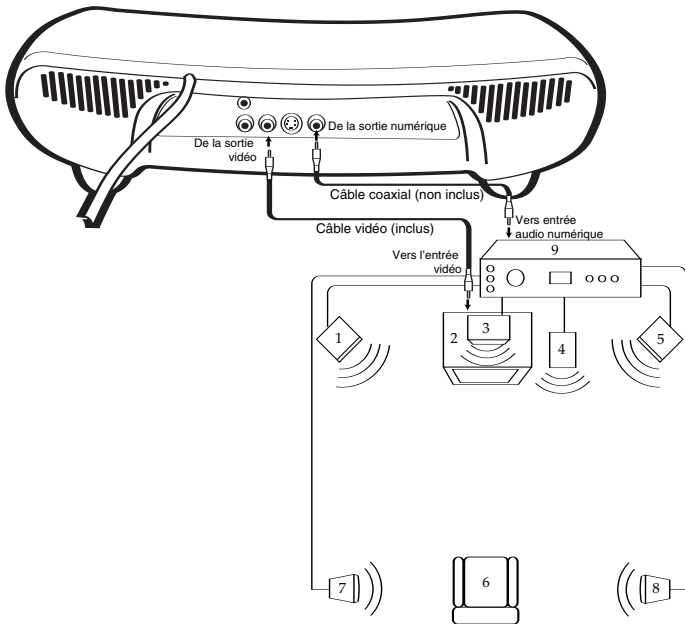

Placer les haut-parleurs d'extrêmes graves, d'avant, d'arrière et de milieu aux endroits décrits ci-contre. Après avoir placé correctement les haut-parleurs, effectuer l'essai de fréquences sur l'amplificateur AV et régler les commandes de volume au niveau sonore désiré. Pour obtenir les meilleurs résultats, asseyez-vous dans la position de spectateur et demandez à quelqu'un de régler les volumes pour vous; ceci vous permettra de régler les niveaux optimaux.

NOTE : Les haut-parleurs arrière peuvent également être placés sur le mur latéral faisant face à la position du spectateur et se faisant face l'un l'autre. S'assurer que la position du spectateur est située dans ce cas entre les deux haut-parleurs. Expérimenter pour trouver la position optimale.

NOTES FOR CONNECTING TO A TV:

- Si votre téléviseur possède une entrée S-Vidéo, branchez le lecteur DVD avec le câble S-Vidéo pour de meilleurs résultats.
- Placez le bouton TV/VIDEO du téléviseur ou passez à la configuration VIDEO.
- Lors de la connexion du DVD, consultez le manuel du propriétaire du téléviseur, de même que ce manuel.
- Lors de la connexion du DVD au téléviseur, assurez-vous que l'alimentation est coupée et que les deux appareils sont débranchés avant

de faire une quelconque connexion.

- Connecter directement le lecteur DVD au téléviseur. Si vous connectez le lecteur DVD à travers un magnétoscope, l'image de lecture sera déformée parce que les disques vidéo DVD sont protégés contre la copie.
- Si vous utilisez un téléviseur ayant l'option écran bleu, désactivez l'option sur le téléviseur pour obtenir les meilleurs résultats.
- Si vous placez le lecteur DVD près d'un syntonisateur, le son de l'émission radio peut être déformée. Dans ce cas, éloignez le lecteur DVD du syntonisateur.

1. Haut-parleur gauche avant
2. Téléviseur
3. Haut-parleur du milieu – peut être situé au-dessous ou au-dessus du téléviseur.
4. Haut-parleur d'extrêmes graves – peut être placé n'importe où dans la pièce.
5. Haut-parleur avant droit
6. Position de visionnement/d'écoute – On obtient la meilleure position d'écoute en plaçant le fauteuil, le divan, etc., au milieu de tous les haut-parleurs.
7. Haut-parleur arrière gauche
8. Haut-parleur arrière droit
9. Amplificateur AV avec décodeur Dolby Digital/décodeur DTS

AU SUJET DES DISQUES

Le numéro de région pour ce lecteur DVD/CD-V/CD est :
Voir à la page suivante l'information concernant les numéros de région.



DISQUES LISIBLES :

Les disques suivants peuvent être lus sur ce lecteur DVD :



Disques MP3

Lors de la lecture d'un MP3, le nombre total de fichiers apparaîtra sur l'afficheur et l'écran du téléviseur énumérera les dossiers/pistes. MP3 est l'abréviation de "MPEG1 Audio Layer 3". MPEG Audio est un format qui compresse la portion audio seulement.

NOTES IMPORTANTES :

À cause de nombreuses variables, incluant les conditions d'enregistrement, le type de disque, le logiciel d'écriture, etc., cet appareil ne peut pas garantir la lecture de tous les disques MP3.

TYPES DE DISQUE:

DVD

Les données de la plupart des DVD sont divisées en sections appelées "titres", puis en sous-sections appelées "chapitres", chacune d'entre elles portant un titre ou un numéro de chapitre. Certaines options de ce lecteur DVD ne fonctionneront pas avec certains types de DVD à cause de leur pré-programmation. Si une fonction sélectionnée ne produit pas l'effet désiré, consultez le manuel accompagnant le DVD.

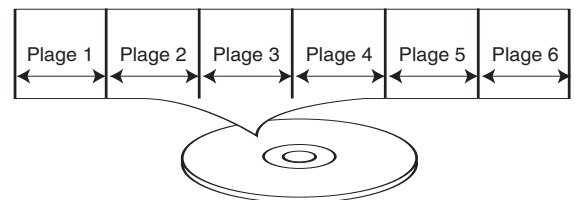

AUDIO CD

Les données d'un CD audio sont divisées en sections appelées "pistes", chacune d'entre elle portant un numéro de piste.

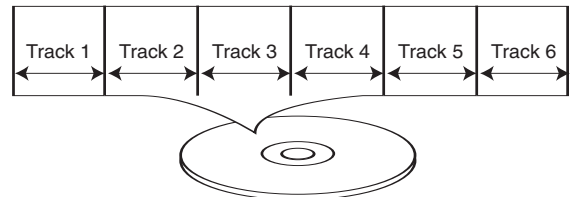

IMPORTANT:

Il est important de lire le manuel qui accompagne le DVD, car certaines des options du lecteur DVD ne peuvent pas être utilisées avec certains DVD. Il existe également certaines options additionnelles du disque DVD qui sont différentes d'un type de DVD à l'autre, elles ne sont donc pas décrites dans ce manuel du propriétaire.

Ce lecteur est conforme aux systèmes de couleur NTSC et PAL. Toutefois, si vous êtes au É.-U., conservez la configuration sur NTSC. Si le lecteur est incorrectement établi à PAL, l'image du téléviseur roulera verticalement. Si c'est le cas, fermez le lecteur DVD, puis mettez-le en marche de nouveau.

Notes sur les droits d'auteur :

Il est interdit par la loi de copier, diffuser, montrer, diffuser par câble, jouer en public et louer du matériel sous la protection des droits d'auteur sans permission. Les disques DVD vidéo sont protégés contre la copie et tout enregistrement effectué à partir de ces disques sera déformé. Ce produit incorpore une technologie de protection des droits d'auteur qui est protégée par droits d'action de certains brevets américains et autres droits de propriété intellectuelle possédés par Macrovision Corporation et autres détenteurs de droits. L'utilisation de cette technologie de protection des droits d'auteur doit être autorisée par Macrovision Corporation et est prévue pour utilisation à la maison et autres visionnements limités, à moins d'avoir été d'une autre façon autorisée par Macrovision Corporation. L'ingénierie inverse ou le démontage est interdit.

Information sur la gestion régionale :

Ce lecteur DVD est conçu et fabriqué pour répondre à une information de gestion régionale enregistrée sur le disque DVD. Si le numéro régional inscrit sur le DVD ne correspond pas au numéro régional de ce lecteur DVD, le lecteur ne pourra pas lire le disque. La lecture de certains disques DVD sur ce lecteur sera peut-être impossible s'ils ont été achetés à l'extérieur de votre zone géographique ou produits à des fins commerciales. Lorsque vous essayez de faire jouer un disque non autorisé, les mots "Wrong Region" (région incorrecte) apparaissent sur l'écran du téléviseur.

MENU DE CONFIGURATION

Le menu de configuration vous permet de personnaliser le lecteur DVD en vous laissant choisir parmi de nombreuses préférences. Vous trouverez ci-dessous le menu, puis la page correspondante qui décrit les caractéristiques de l'option sélectionnée.

POUR ACCÉDER AUX MENUS DE DÉMARRAGE RAPIDE :

Pour accéder aux menus de démarrage rapide, qui vous permettront de modifier les trois plus importantes configurations, suivez les étapes ci-dessous :

1. Alors que le DVD est en mode arrêt, appuyez sur le bouton SETUP ❶ (configuration) pour entrer dans le menu de configuration.
2. Avec Quick Setup (configuration rapide) (👤) sélectionné, appuyez sur le bouton OK/ENTER (OK/entrer) ❷.
3. Passez aux étapes 4-5 de la prochaine section.

POUR ACCÉDER AUX MENUS PRINCIPAUX :

Pour accéder aux quatre menus principaux, suivez les étapes ci-dessous:

1. Alors que le DVD est en mode arrêt, appuyez sur le bouton SETUP ❶ (configuration) pour entrer dans le menu de configuration.
2. Appuyez sur le bouton Navigation (👤) ❸ pour sélectionner les menus principaux (👤), puis appuyez sur le bouton OK/ENTER (OK/ENTRER) ❷.
3. Sélectionnez l'une des icônes de configuration dans la partie supérieure de l'écran à l'aide des boutons de Navigation (⏪, ⏩) ❸, puis appuyez sur OK/ENTER (OK/entrer) ❷ pour sélectionner.
4. Utiliser les boutons de navigation (⏪, ⏩) ❸ pour sélectionner l'une des options de configuration, puis appuyez sur OK/ENTER ❷ (OK/entrer) pour sélectionner ou modifier la configuration. S'il y a plus d'options, utilisez les boutons de navigation (⏪, ⏩) ❸ pour sélectionner l'option désirée et appuyez sur OK/ENTER ❷ (OK/entrer) pour confirmer.
5. Appuyez sur le bouton SETUP ❶ (configuration) pour sortir de la configuration.

POUR REVENIR AU MENU PRÉCÉDENT, appuyez sur le bouton Navigation (⏪) button ❸.

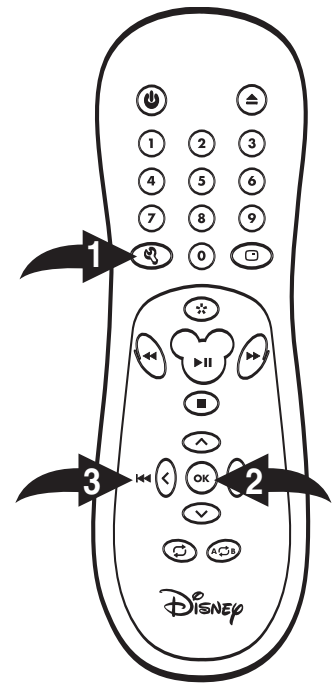

MENU DÉMARRAGE RAPIDE

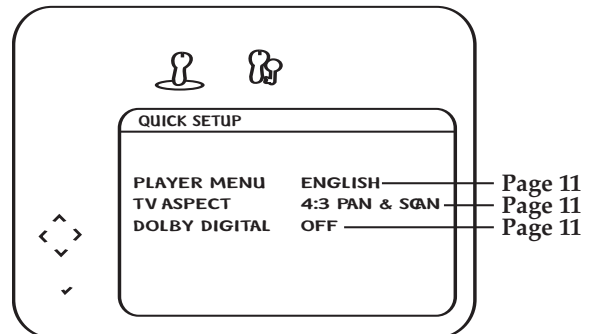

MENUS PRINCIPAUX

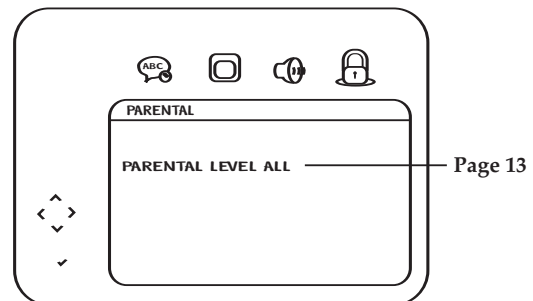
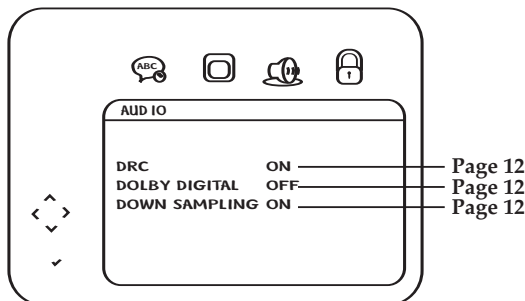
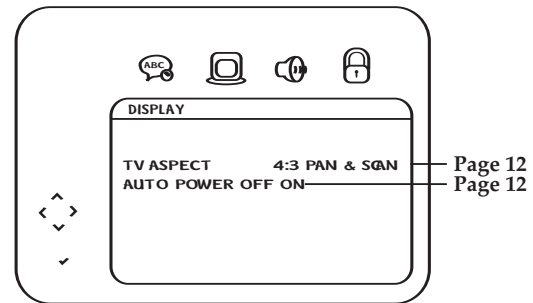
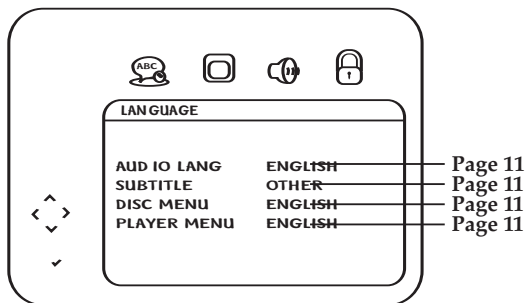

MENU DE CONFIGURATION (SUITE)

MENU DÉMARRAGE RAPIDE: Accédez au menu de démarrage rapide tel que décrit à la page 10, puis sélectionnez/modifiez l'option de configuration tel que décrit à la page 10.

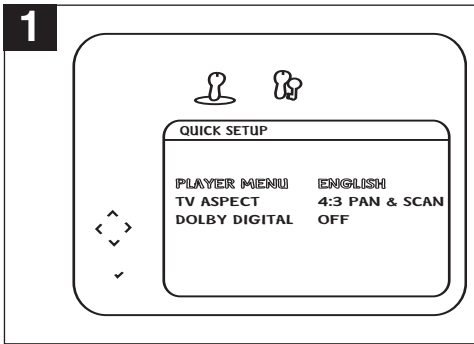

OPTION MENU LECTEUR:

Sélectionnez la langue dans laquelle sera le MENU LECTEUR (ANGLAIS, FRANÇAIS OU ESPAGNOL).

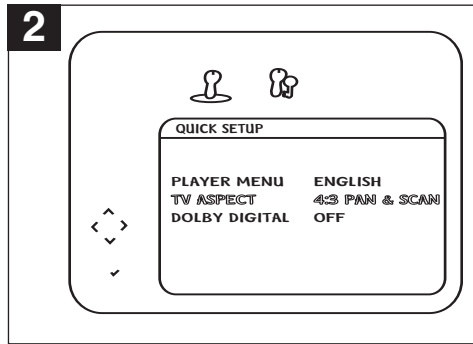

OPTION ASPECT TÉLÉ:

Sélectionnez 4:3 (Panscan), 4:3 Letterbox ou 16:9 de largeur. Consultez la page 12 pour les détails.

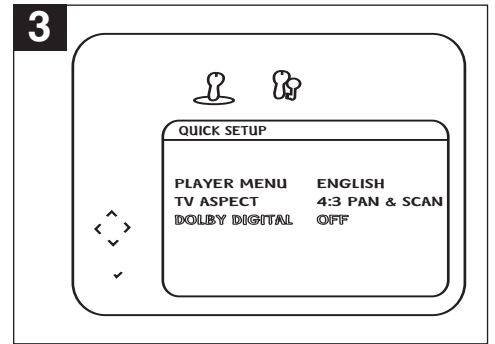

OPTION DOLBY DIGITAL:

Lors de l'utilisation de la sortie coaxiale numérique, sélectionnez ON (en marche) pour mettre en marche l'option Dolby Digital ou OFF pour la couper.

MENU DE CONFIGURATION DE LA LANGUE ::

Sélectionnez l'icône Language (langue) à l'aide des boutons de navigation (◀, ▶), appuyez sur le bouton OK/ENTER (OK/entrer) puis sélectionnez/modifiez l'option configuration tel que décrit à la page 10.

AUDIO LANGUE

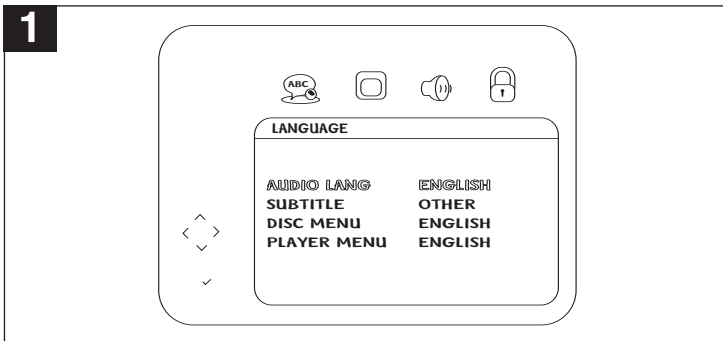

Sélectionnez la langue dans laquelle le DVD sera lu. Le DVD doit avoir été enregistré dans la langue sélectionnée, sinon la langue par défaut du DVD sera lue.

DISQUE MENU

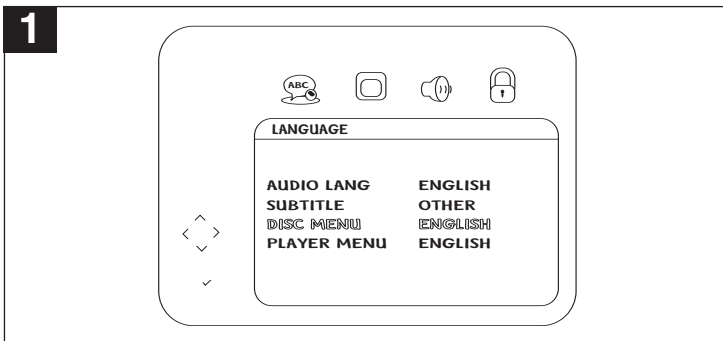

Sélectionnez la langue dans laquelle le MENU DISQUE apparaîtra. Le MENU DISQUE du DVD doit avoir été fait dans la langue sélectionnée, sinon la langue par défaut du DVD sera lue.

SOUS-TITRES

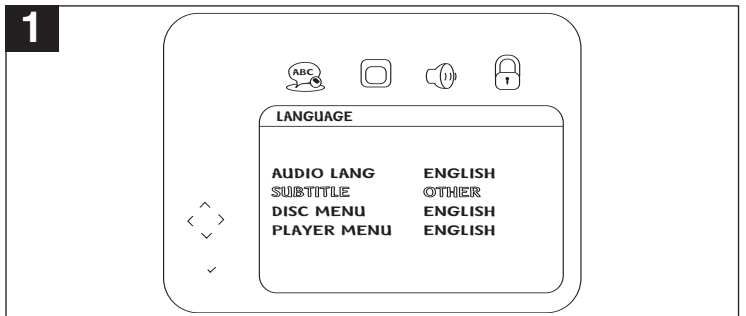

Select the language the Subtitle will be in. The DVD must be recorded in the selected language, otherwise the default language of the DVD will be shown. Select Off to turn off the subtitle.

LECTEUR MENU

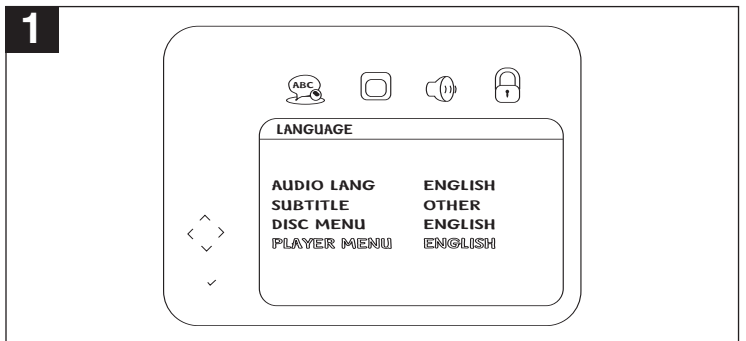

Sélectionnez la langue dans laquelle le MENU LECTEUR apparaîtra (ANGLAIS, FRANÇAIS ou ESPAGNOL)

MENU DE CONFIGURATION (SUITE)

MENU DE CONFIGURATION DE L’AFFICHEUR : Sélectionnez l’icône Display (afficheur) à l’aide des boutons de navigation (◀, ▶), puis sélectionnez/modifiez l’option de configuration tel que décrit à la page 10.

ASPECT TÉLÉ

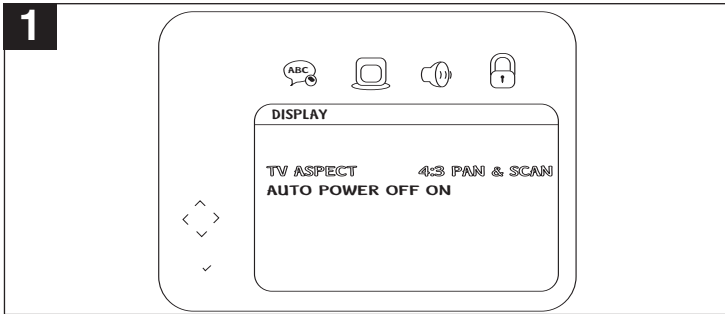

4:3PS: Sélectionnez lorsque l'appareil est branché à un téléviseur conventionnel. Le matériel vidéo formaté dans le style Pan Scan est lu dans ce style (les bords de droite et de gauche sont coupés).

4:3 LETTERBOX: Sélectionnez lorsque l'appareil est branché à un téléviseur normal. Les images écran large sont affichées à l'écran avec une bande noire dans les parties supérieure ou inférieure.

16:9 WIDE: Sélectionnez lorsque l'appareil est branché à un téléviseur grand écran.

UTO ALIMENTATION ARRÊT

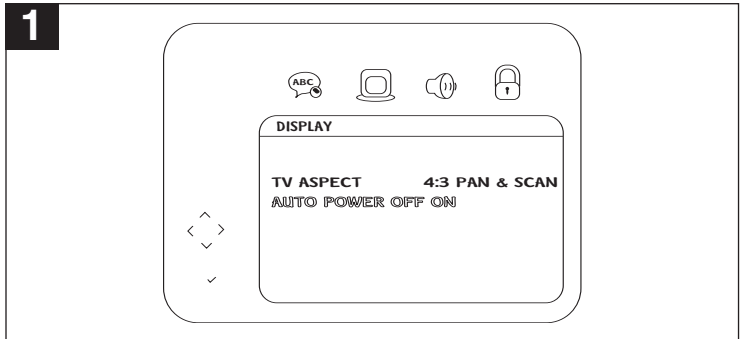

Cette option éteindra le lecteur DVD (l'indicateur d'alimentation s'allumera en rouge) s'il n'y a aucune activité pendant 30 minutes alors que le lecteur est en mode arrêt. Sélectionnez ON (en marche) pour mettre en marche cette option ou OFF (arrêt) pour l'arrêter.

MENU DE CONFIGURATION AUDIO : Sélectionnez l’icône Audio à l’aide des boutons de navigation (◀, ▶), puis sélectionnez/modifiez l’option de configuration tel que décrit à la page 10.

DRC

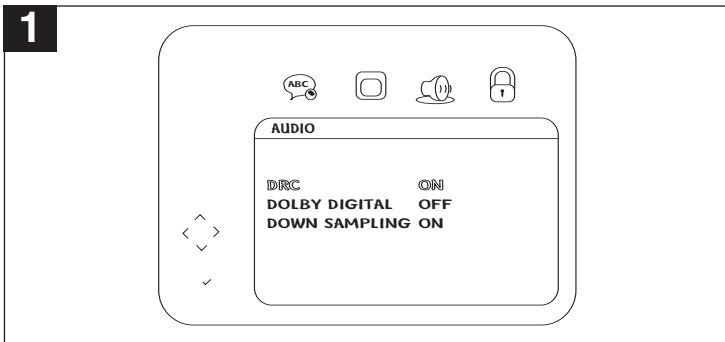

Sélectionnez ON pour mettre en marche le DRC (compression de portée dynamique) ou OFF (arrêt) pour l'éteindre. La compression de portée dynamique comprimera la portée dynamique de la piste audio du DVD.

DOLBY DIGITAL ET SOUS-ÉCHANTILLONNAGE

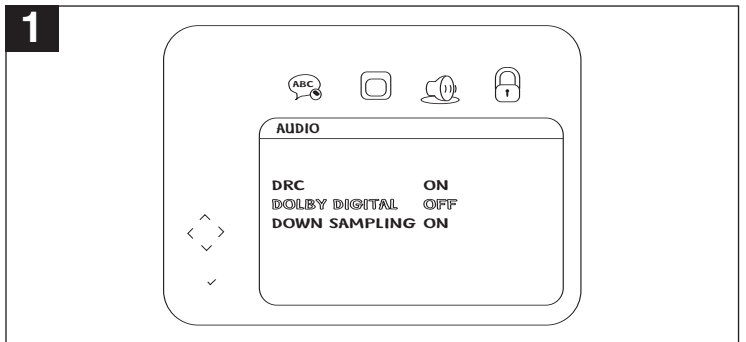

Lors de l'utilisation de la sortie coaxiale numérique, sélectionnez ON pour mettre en marche le Dolby Digital ou OFF pour le couper.

Lors de l'utilisation de la sortie coaxiale numérique, sélectionnez ON pour mettre en marche le sous-échantillonnage ou OFF pour le couper. Lorsque le sous-échantillonnage est en marche, la sortie numérique échantillonnera à 48 K même si l'audio original est encodé en 96K pour les DVD.

MENU DE CONFIGURATION (SUITE)

PARENTAL

L'option de contrôle parental permet aux parents d'empêcher que leurs enfants ne visionnent un DVD inapproprié à leur âge. Elle déchiffre la classification de programmation, puis refuse l'accès à la programmation si la classification du programme satisfait aux limites que le parent a sélectionnées. Si c'est le cas, l'utilisateur devra entrer un mot de passe.

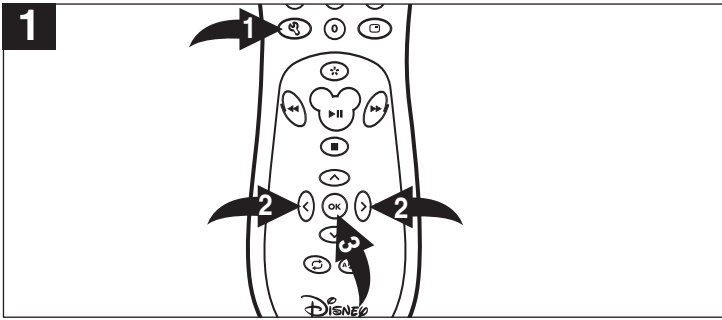

Appuyez sur le bouton SETUP ❶ (configuration) pour entrer dans le menu de configuration. Appuyez sur le bouton Navigation (□) ❷ pour sélectionner les menus principaux (⏏), puis appuyez sur le bouton OK/ENTER (OK/entrer) ❸. Sélectionnez l'icône parental à l'aide des boutons de navigation (□, □) ❷, puis appuyez sur le bouton OK/ENTER (OK/ENTRER) ❸.

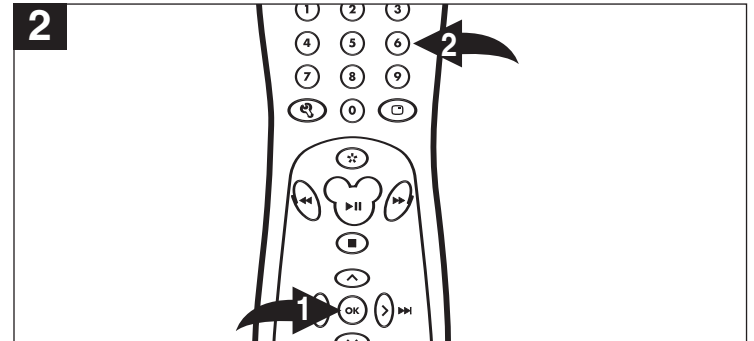

Appuyez sur le bouton OK/ENTER (OK/entrer) ❶ de nouveau pour sélectionner PARENTAL LEVEL (niveau parental), puis entrez votre mot de passe à l'aide des boutons de chiffres ❷. Le mot de passe par défaut est 1234.

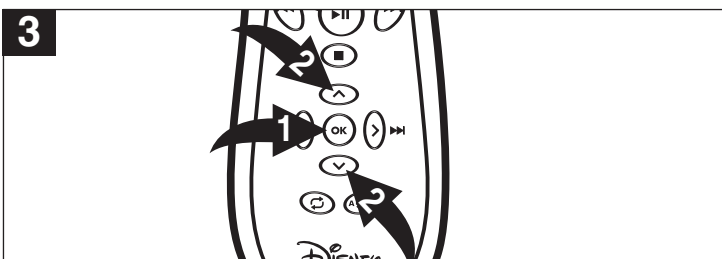

Une fois le mot de passe entré, appuyez sur le bouton OK/ENTER ❶ (OK/entrer) de nouveau pour sélectionner PARENTAL LEVEL (niveau parental), l'écran de niveau de contrôle parental apparaîtra. Utilisez les boutons Navigation (□, □) ❷ pour sélectionner la classification désirée.

1 (G):	tout âge	6 (R):	moins de 17 ans, surveillance parentale fortement recommandée
2:	tout âge	7 (NC17):	17 et plus
3 (PG):	surveillance parentale recommandée	8:	adultes seulement
4 (PG13):	surveillance parentale recommandée moins de 13 ans	ALL:	permet toute la programmation
5:	moins de 17 ans, surveillance parentale recommandée		

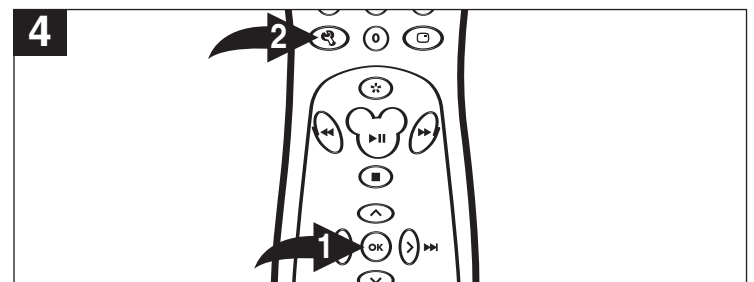

Appuyez sur le bouton OK/ENTER ❶ (OK/entrer) pour sélectionner la classification ; la classification désirée sera alors établie et si le DVD avec cette nouvelle classification est mis en lecture, l'utilisateur devra entrer un mot de passe. Appuyez sur le bouton SETUP ❷ (configuration) pour sortir du menu.

PARENTAL - MODIFIER LE MOT DE PASSE

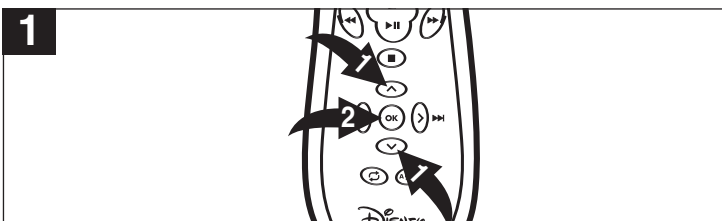

Suivez les étapes 1 et 2 ci-dessus. Une fois le mot de passe entré, sélectionnez CHANGE (modifier) à l'aide des boutons de navigation (□, □) ❶, puis appuyez sur OK/ENTER ❷ (OK/entrer) pour sélectionner.

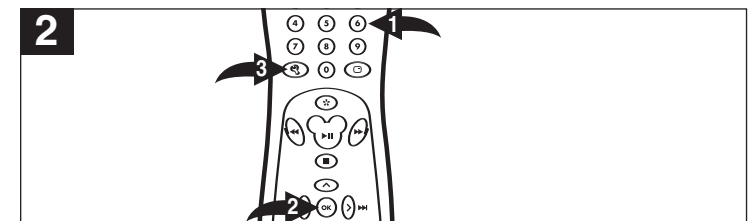

Entrez le mot de passe de 4 chiffres désiré en utilisant les boutons des chiffres ❶, puis appuyez sur OK/ENTER ❷ (OK/entrer) pour confirmer. Appuyez sur le bouton SETUP ❸ (configuration) pour sortir du menu.

FONCTIONNEMENT DE BASE DU DVD

NOTES IMPORTANTES :

- Un symbole apparaîtra dans le coin supérieur droit de l'écran télé pendant le fonctionnement si vous essayez d'accéder à une fonction non disponible sur le disque.
- Certains disques prennent quelques secondes à charger.
- Tenez toujours le disque sans toucher sa surface. Lorsque vous insérez un disque, placez-le côté imprimé vers le haut, alignez-le avec les guides et placez-le dans la position appropriée.
- Il est important que vous lisiez le manuel qui accompagne le DVD car certaines options qui se trouvent sur ce lecteur DVD ne peuvent pas être utilisées avec certains DVD. Il existe également certaines options additionnelles du disque DVD qui sont différentes d'un type de DVD à l'autre, elles ne sont donc pas expliquées dans ce manuel du propriétaire.

LECTURE D'UN DVD

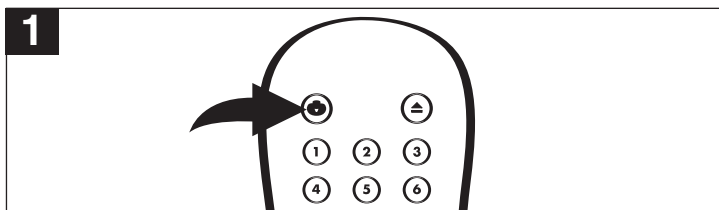

Appuyez sur le bouton d'alimentation de l'appareil/télécommande pour mettre en marche l'appareil ; l'indicateur d'alimentation à l'intérieur du bouton d'alimentation sur l'appareil principal s'allumera en vert.

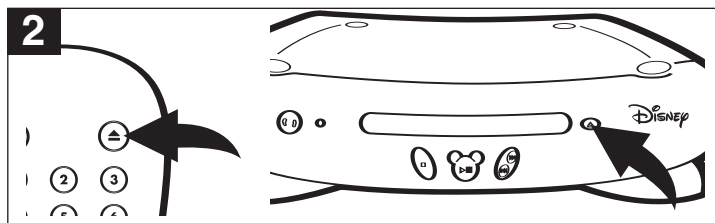

Appuyez sur le bouton Open/Close (ouverture/fermeture) pour ouvrir le plateau à disque. Insérez un disque, étiquette vers le haut, dans le plateau à disques.

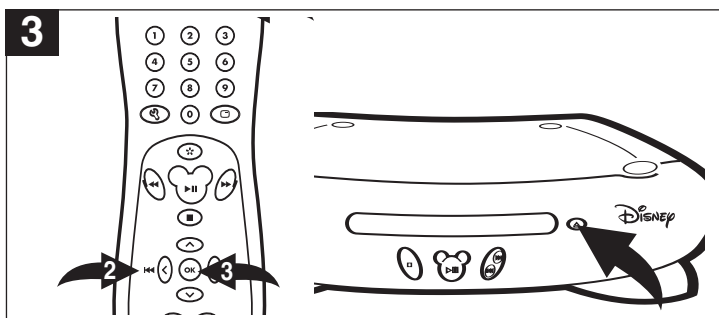

Appuyez sur le bouton Open/Close ❶ (ouverture/fermeture) pour refermer le plateau à disque. Une fois chargé, l'écran de menu du DVD devrait apparaître. Utilisez les boutons Navigation (□, □, □, □) ❷ pour sélectionner l'option désirée et le bouton OK/ENTER ❸ (OK/entrer) pour sélectionner ; la lecture commencera immédiatement.

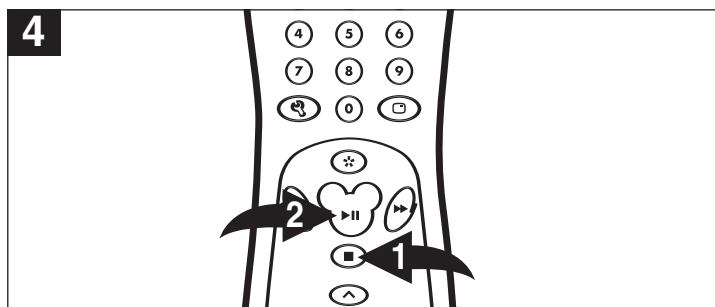

Pour arrêter la lecture, appuyez sur le bouton STOP ❶ (arrêt) (■). L'appareil se souviendra de l'endroit où vous avez arrêté, appuyez simplement sur le bouton Play/Pause (lecture/pause) (□||) ❷ pour redémarrer la lecture à l'endroit où vous vous étiez arrêté (redémarrer la lecture). Si vous appuyez deux fois sur le bouton Stop (❶ (arrêt) (■), l'appareil arrêtera complètement.

REMARQUES:

- Si un MENU apparaît à l'écran du téléviseur, appuyez sur les boutons de navigation (□, □, □, □) pour sélectionner l'option/article désiré, puis appuyez sur le bouton OK/ENTER (OK/entrer). Assurez-vous de consulter la pochette ou le boîtier du disque pour de plus amples renseignements.
- Le redémarrage de la lecture pourrait ne pas fonctionner pour tous les types de disque.

RECHERCHE DE CHAPITRE

Utilisez cette option pour aller directement à un chapitre cifique.

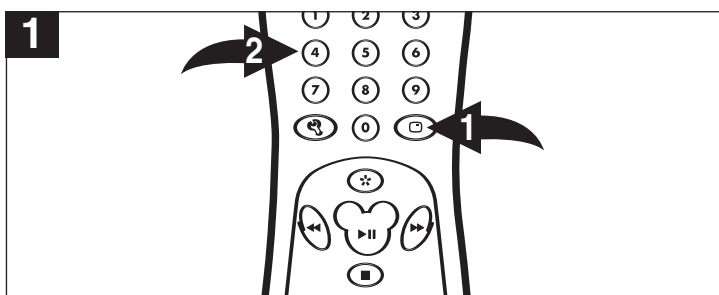

Appuyez sur le bouton DISPLAY ❶ (afficheur) deux fois suivi du nombre ❷ (par ex. pour le numéro 2, appuyez sur "0", puis sur "2") pour aller directement à ce chapitre ; la lecture démarrera immédiatement.

MENU DVD

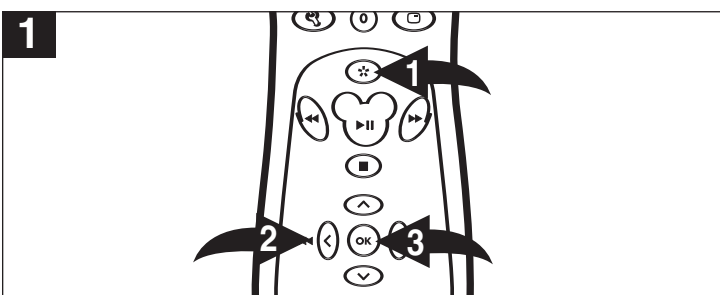

Appuyez sur le bouton MENU ❶ et le menu principal du disque apparaîtra. Utilisez les boutons de navigation (□, □, □, □) ❷ pour sélectionner l'option désirée et appuyez sur le bouton OK/ENTER ❸ (OK/entrer). Cette option n'est pas disponible sur tous les disques.

FONCTIONNEMENT DE BASE DU DVD (SUITE)

SKIP (sauter)

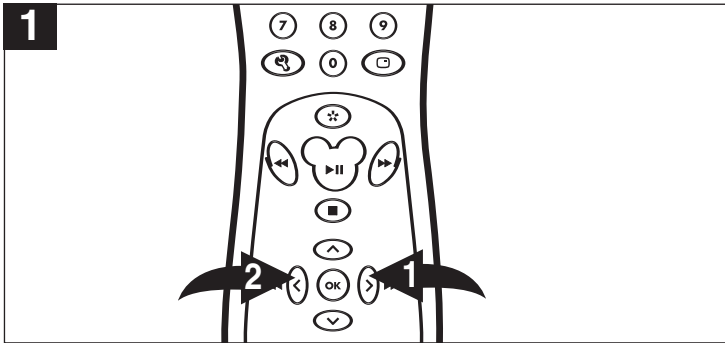

Appuyez sur le bouton Navigation/Skip (navigation/sauter) (◻) ① pour avancer le DVD au début du prochain chapitre. Appuyez sur le bouton Navigation/Skip (navigation/sauter) (◻) ② pour avancer le DVD au début du chapitre précédent.

SEARCH (rechercher)

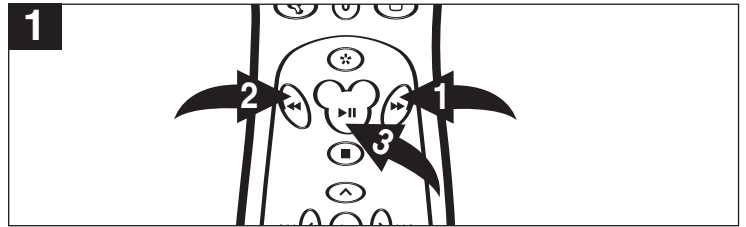

Durant la lecture, appuyez soit sur le bouton Search (recherche) ◻◻ ① ou sur le bouton Search ◻◻ ② pour faire avancer ou reculer le DVD à double vitesse (x2) afin de localiser une section spécifique. Appuyez à répétition sur ces boutons et la vitesse augmentera à x4, x8, x16 et redémarrer lecture normale. Le DVD avancera ou reculera à haute vitesse jusqu'à ce que le bouton Play/Pause (lecture/pause) (◻||) ③ soit enfoncé de nouveau ; la lecture normale redémarrera à ce point.

AFFICHEUR

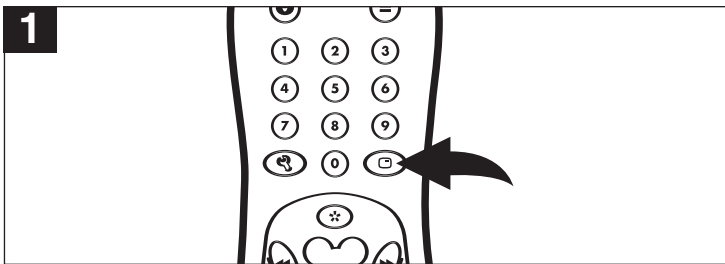

Lors de la lecture d'un DVD, appuyez sur le bouton DISPLAY (affichage) une fois pour afficher le titre, la durée de lecture écoulée et la durée restante. Appuyez de nouveau pour afficher le chapitre, la durée de lecture du chapitre écoulée et la durée de chapitre restante. Appuyez une troisième fois pour afficher la configuration de couche ("L0" pour la couche 0, "L1" pour la couche 1). Appuyez une quatrième fois pour éteindre l'afficheur.

PAUSE, SLOW/R AND SLOW/L

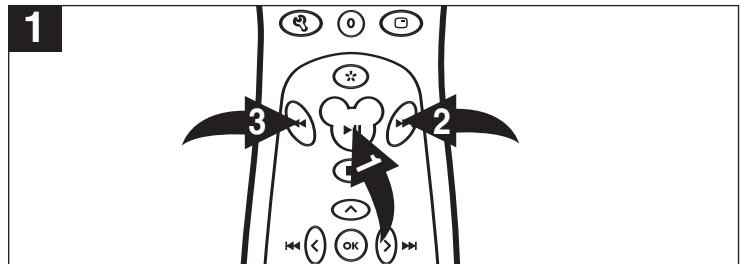

Appuyez sur le bouton Play/Pause (lecture/pause) (◻||) ① une fois pour faire une pause sur image. Appuyez sur le bouton Play/Pause (lecture/pause) (◻||) ① de nouveau pour redémarrer la lecture normale.

Lorsque l'image est sur pause, appuyez sur le bouton Search (recherche) ◻◻ ② ou sur le bouton Search ◻◻ ③ pour faire avancer ou reculer le DVD à vitesse lente de 1/2, 1/4, 1/8 et redémarrer lecture normale.

RÉPÉTER LECTURE

Lors de la lecture d'un DVD, cet appareil peut lire à répétition un chapitre ou un titre..

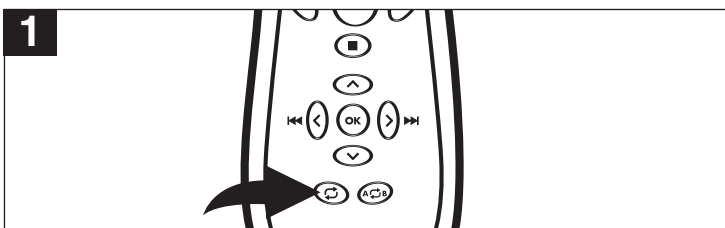

Lorsque vous êtes en mode lecture, appuyez sur le bouton REPEAT (répéter) une fois ; "CHAPTER" apparaîtra brièvement à l'écran et le chapitre sera répété. Appuyez sur le bouton REPEAT (répéter) une seconde fois pour lire à répétition un titre ; le mot "TITLE" (titre) apparaîtra à l'écran. Appuyez sur le bouton REPEAT (répéter) une fois de plus pour annuler le mode répétition ; le mot "OFF" (arrêt) apparaîtra brièvement à l'écran.

RÉPÉTER LECTURE A-B

Lors de la lecture d'un DVD, cet appareil peut lire à répétition une section spécifique.

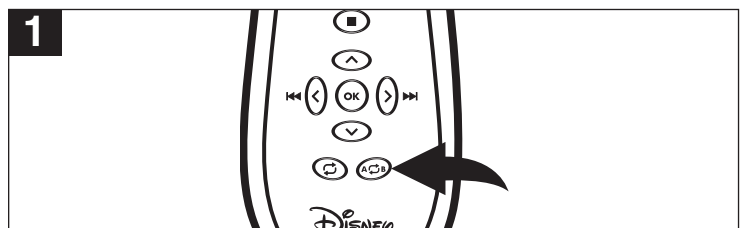

Lorsque vous êtes en mode lecture, appuyez sur le bouton Repeat A-B (répéter A-b) pour définir où vous désirez que la section commence. Appuyez sur le bouton REPEAT A-B de nouveau pour définir où vous désirez que la section se termine ; l'appareil lira alors la zone sélectionnée en boucle. Appuyez sur le bouton A-B (répéter A-B) une fois de plus pour annuler le mode répétition A-B.

FONCTIONNEMENT DE BASE MP3

LECTURE D'UN MP3

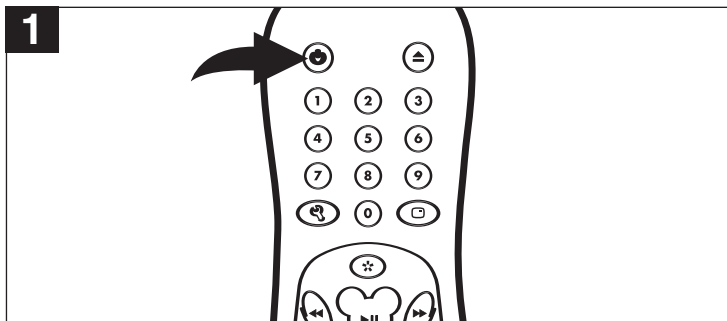

Appuyez sur le bouton d'alimentation de l'appareil/télécommande pour mettre en marche l'appareil ; l'indicateur d'alimentation à l'intérieur du bouton d'alimentation sur l'appareil principal s'allumera en vert.

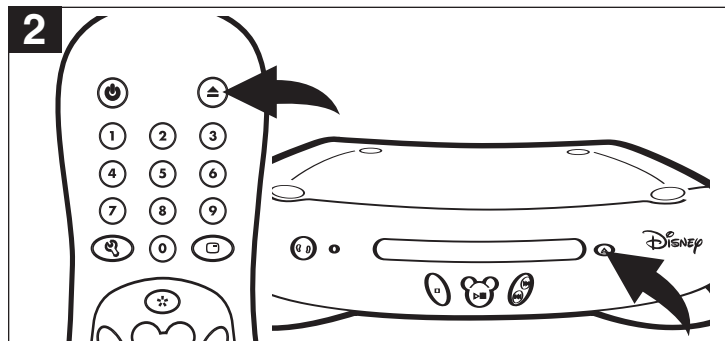

Appuyez sur le bouton Open/Close (ouverture/fermeture) pour ouvrir le plateau à disque. Insérez un disque MP3, étiquette vers le haut, dans le plateau à disque.

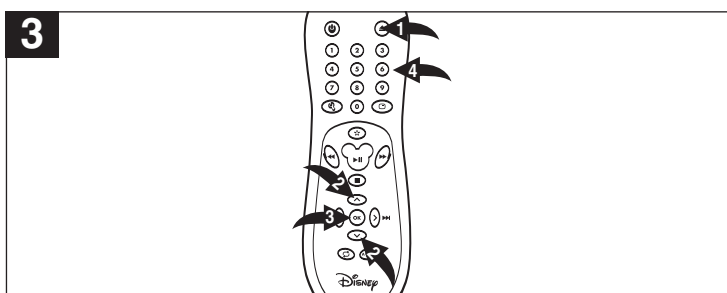

Appuyez sur le bouton Open/Close ❶ (ouverture/fermeture) pour refermer le plateau à disque. Une fois le chargement fait, le menu FOLDER/TRACK (dossier/piste) apparaîtra à l'écran du téléviseur. Utilisez les boutons de navigation (◀, ▶) ❷ pour sélectionner le dossier/fichier désiré, puis appuyez sur le bouton OK/ENTER (OK/entrer) ❸ pour confirmer. Vous pouvez également utiliser les chiffres ❹ pour entrer un nombre à 3 chiffres et sélectionner directement le dossier/fichier.

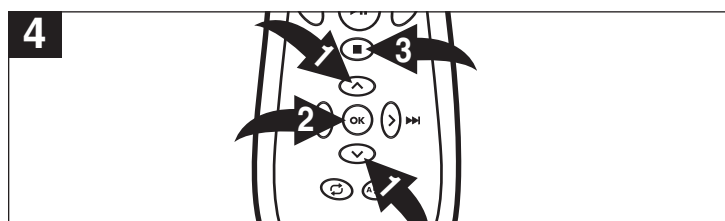

Appuyez sur les boutons de navigation (◀, ▶) ❶ pour sélectionner la piste voulue, puis appuyez sur le bouton OK/ENTER ❷ pour démarrer la lecture de la piste. Vous pouvez également utiliser les chiffres pour entrer un nombre à 3 chiffres et sélectionner la piste désirée, la lecture démarrera automatiquement. Appuyez sur le bouton Stop (■) ❸ pour arrêter la lecture. Pour sélectionner un autre dossier, appuyez sur les boutons de navigation (◀, ▶) ❶ pour sélectionner " _ _ " puis sur le bouton OK/ENTER ❷ pour revenir (2) et sélectionner les dossiers et enfin utilisez les boutons de navigation (◀, ▶) ❶ pour sélectionner le dossier désiré de nouveau.

AVANCER/RECULER ◻◻/◻◻

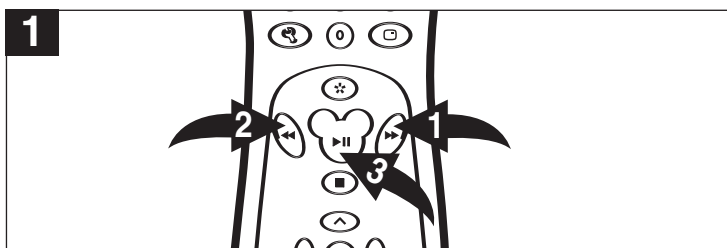

Chaque fois que vous enfoncez le bouton SEARCH (rechercher), ◻◻ ❶ ou ◻◻ ❷, vous augmentez la vitesse de la recherche comme suit :

- 1ère fois : x2
- 2ème fois : x4
- 3ème fois : x8
- 4ème fois : x16
- 5ème fois : revenir à la lecture normale

Appuyez sur le bouton Play/Pause (lecture/pause) ◻◻ ❸ de nouveau pour redémarrer la lecture normale.

RÉPÉTER LECTURE

Lors de la lecture d'un MP3, cet appareil peut lire à répétition une piste ou un dossier à répétition.

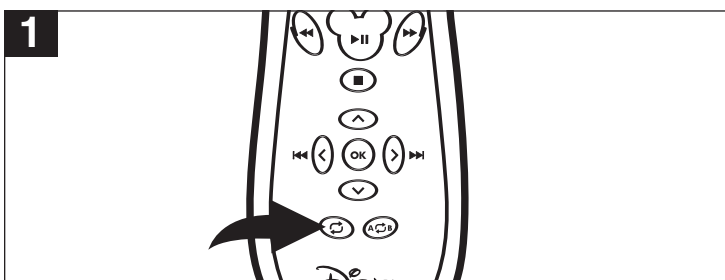

Lorsque vous êtes en mode lecture, appuyez sur le bouton REPEAT (répéter) une fois ; les mots "Repeat One" (répéter un) apparaîtront à l'écran et la piste sera répétée. Appuyez sur le bouton REPEAT (répéter) une seconde fois pour lire à répétition toutes les pistes dans le dossier ; les mots "Repeat Folder" (répéter dossier) apparaîtront brièvement à l'écran. Appuyez sur le bouton REPEAT une fois de plus pour annuler le mode de répétition ; les mots "Repeat Folder" disparaîtront de l'écran.

FONCTIONNEMENT DE BASE DU MP3 (SUITE)

Questions fréquemment posées sur le MP3

Veillez lire ceci avant de faire jouer un CD de MP3.

Qu'est-ce qu'un fichier MP3 ?

Un fichier MP3 est un type de fichier informatique qui permet d'enregistrer un fichier de musique généralement gros sous un format plus petit et plus pratique à télécharger et à partager.

Puis-je enregistrer mes propres CD de MP3 ?

Oui, mais vous aurez besoin d'un graveur de CD, que vous pourrez vous procurer à votre magasin local d'informatique.

Où puis-je trouver des fichiers MP3 ?

Les fichiers MP3 sont accessibles partout sur l'internet.

Cet appareil peut-il faire la lecture de CD de musique ordinaires ?

Oui, il le peut. Toutefois, vous ne pouvez mêler des fichiers MP3 et WAV sur le même CD. Si vous faites ceci, le lecteur de CD ne jouera que les fichiers MP3.

Puis-je utiliser l'extension MP3 pour des fichiers de données autres que des données audio ?

Non, il pourrait en résulter un mauvais fonctionnement sérieux et des bruits parasites nuisibles.

Puis-je mêler des fichiers MP3 avec d'autres types de fichiers sur un CDR ?

Oui, mais votre lecteur de CD ne pourra lire ces fichiers et lira seulement les fichiers MP3 sur le CDR.

Cet appareil soutient-il les sous-répertoires (sous-dossiers) ?

Oui, il peut lire les fichiers MP3 à partir de sous-dossiers.

FONCTIONNEMENT DE BASE DU CD

LECTURE D'UN CD

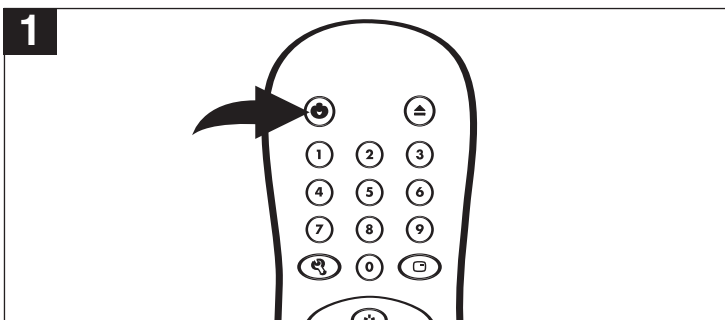

Appuyez sur le bouton d'alimentation de l'appareil/télécommande pour mettre en marche l'appareil ; l'indicateur d'alimentation à l'intérieur du bouton d'alimentation sur l'appareil principal s'allumera en vert.

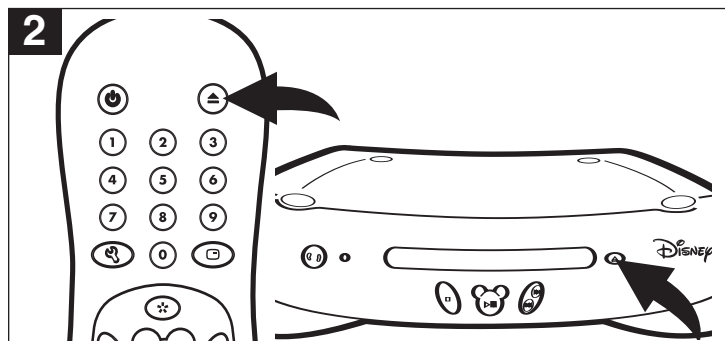

Appuyez sur le bouton Open/Close (ouverture/fermeture) pour ouvrir le plateau à disque. Insérez un disque, étiquette vers le haut, dans le plateau à disque.

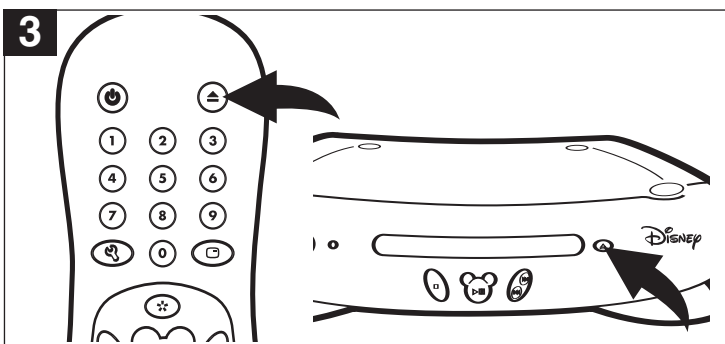

Appuyez sur le bouton OPEN/CLOSE (ouverture/fermeture) pour refermer le plateau à disque. Une fois le chargement terminé, la lecture démarrera automatiquement.

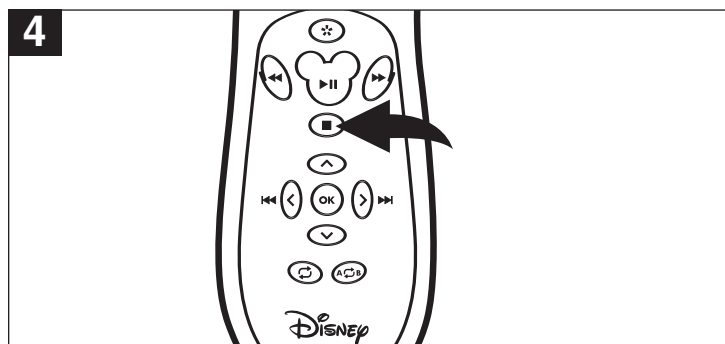

Appuyez sur le bouton Stop (arrêt) (■) pour arrêter la lecture.

FONCTIONNEMENT DE BASE DU CD (SUITE)

AVANCER/RECULER □□/□□

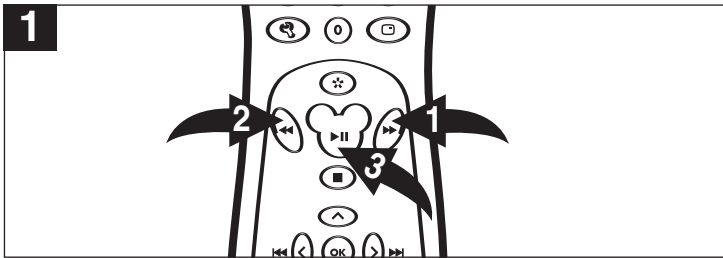

Chaque fois que vous enfoncez le bouton SEARCH (rechercher), □□ ❶ ou □□ ❷, vous augmentez la vitesse de la recherche comme suit :

- 1ère fois : x2
- 2ème fois : x4
- 3ème fois : x8
- 4ème fois : x16

5ème fois : revenir à la lecture normale

Appuyez sur le bouton Play/Pause (lecture/pause) □|| ❸ de nouveau pour redémarrer la lecture normale.

RÉPÉTER UN/TOUT

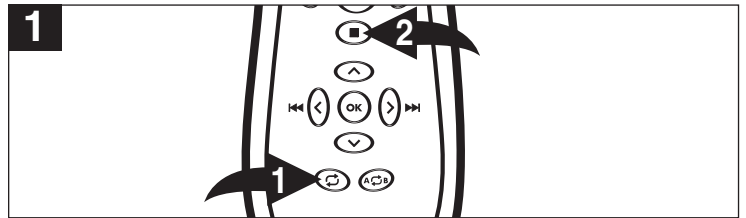

Pour répéter la lecture d'une piste, sélectionnez tout simplement la piste tel que décrit à la page précédente, puis appuyez sur le bouton REPEAT ❶ (répéter) une fois ; le mot "TRACK" (piste) apparaîtra sur l'écran télé et l'appareil répétera la piste sélectionné en boucle jusqu'à ce que le bouton Stop (arrêt) (■) ❷ soit enfoncé.

Pour répéter la lecture de toutes les pistes d'un CD, appuyez sur le bouton REPEAT (répéter) ❶ une deuxième fois ; le mot "ALL" (tout) apparaîtra sur l'écran télé et l'appareil répétera le CD à répétition jusqu'à ce que le bouton Stop (arrêt) (■) ❷ soit enfoncé. Pour annuler la lecture en boucle, appuyez sur le bouton REPEAT (répéter) ❶ jusqu'à ce que le mot "OFF" (arrêt) apparaisse sur l'écran du téléviseur.

RÉPÉTER LECTURE A-B

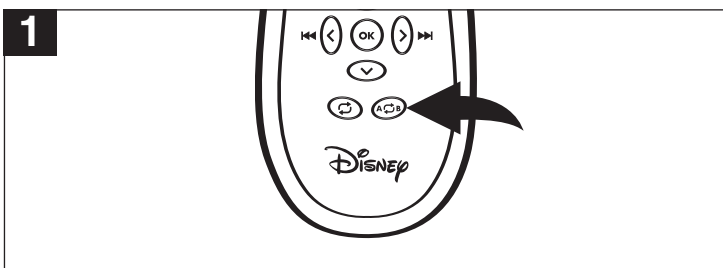

Lors de la lecture d'un CD, cet appareil peut lire à répétition une section spécifique. Lorsque vous êtes en mode lecture, appuyez sur le bouton Repeat A-B (répéter A-b) pour définir où vous désirez que la section commence. Appuyez sur le bouton REPEAT A-B de nouveau pour définir où vous désirez que la section se termine ; l'appareil lira alors la zone sélectionnée en boucle. Appuyez sur le bouton A-B (répéter A-B) une fois de plus pour annuler le mode répétition A-B ;

DISPLAY

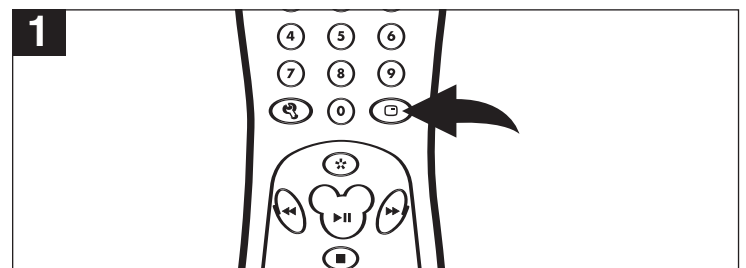

Lors de la lecture d'un CD, appuyez sur le bouton DISPLAY (affichage) une fois pour afficher la piste, la durée de lecture écoulée et la durée restante. Appuyez de nouveau pour afficher la durée de lecture du chapitre et la durée restante. Appuyez une troisième fois pour fermer l'afficheur.

SÉLECTIONNER DES PISTES À L'AIDE DES BOUTONS DE CHIFFRES

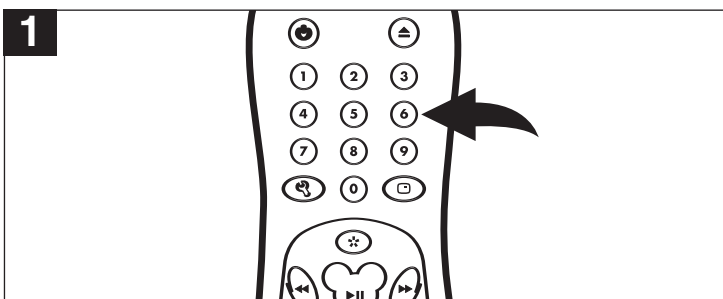

Appuyez sur les chiffres correspondant au numéro de la piste que vous désirez faire jouer et l'appareil lira automatiquement la piste désirée.

SÉLECTION DES PISTES À L'AIDE DU BOUTON SAUTER

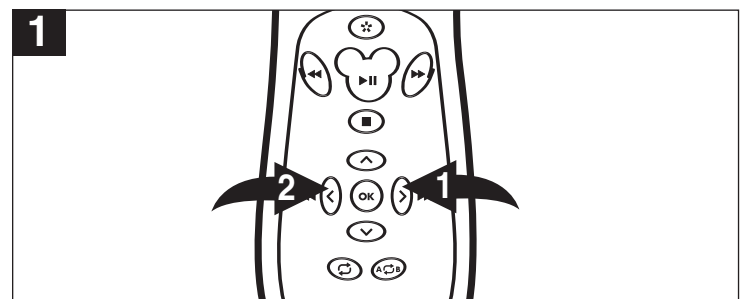

Pendant la lecture, appuyez sur le bouton Navigation/Skip (navigation/sauter) (□) ❶ ou sur le bouton (□) ❷ pour sélectionner la piste à faire jouer.

FONCTIONNEMENT DES CD D'IMAGES

LECTURE D'UN CD D'IMAGES

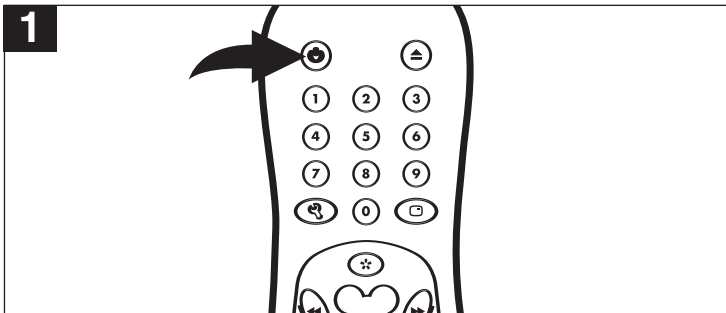

1 Appuyez sur le bouton d'alimentation de l'appareil/télécommande pour mettre en marche l'appareil ; l'indicateur d'alimentation à l'intérieur du bouton d'alimentation sur l'appareil principal s'allumera en vert.

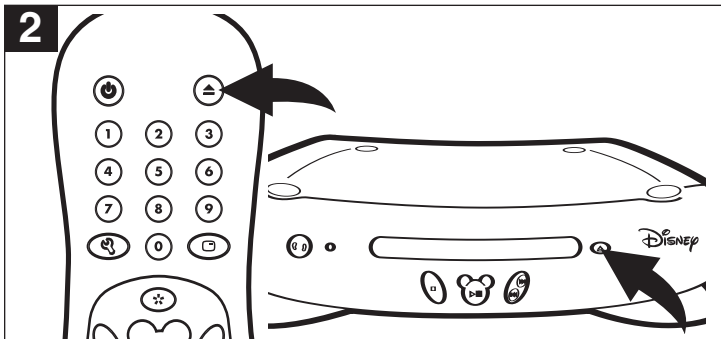

2 Appuyez sur le bouton Open/Close (ouverture/fermeture) pour ouvrir le plateau à disque. Insérez un CD d'images, étiquette vers le haut, dans le plateau à disques.

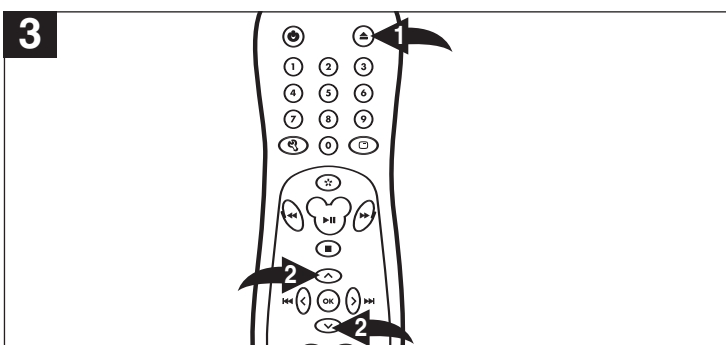

3 Appuyez sur le bouton Open/Close ❶ (ouverture/fermeture) pour refermer le plateau à disque. Une fois le chargement fait, le menu FOLDER/PICTURE (dossier/images) apparaîtra à l'écran télé. Utilisez les boutons de navigation (◀, ▶) ❷ pour sélectionner le dossier/la piste désiré.

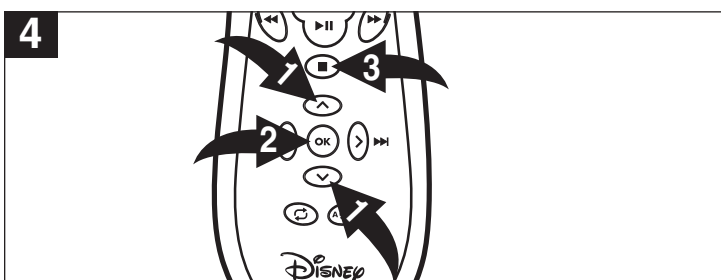

4 Appuyez sur le bouton OK/ENTER ❶ pour confirmer. Appuyez sur les boutons de navigation (◀, ▶) ❷ pour sélectionner l'image désirée ; l'aperçu de l'image s'affichera dans la zone d'aperçu. Appuyez sur le bouton OK/ENTER ❶ pour lire l'image. Vous pouvez également utiliser les chiffres pour entrer un nombre à 3 chiffres et sélectionner l'image désirée, la lecture démarrera automatiquement. Appuyez sur le bouton Stop (■) ❸ pour arrêter la lecture. Pour sélectionner d'autres dossiers, appuyez sur le bouton de navigation (◀, ▶) ❷ pour sélectionner " _ _ " puis sur le bouton OK/ENTER pour revenir ❶ et sélectionner les dossiers et enfin utilisez le bouton de navigation (◀, ▶) ❷ pour sélectionner le dossier désiré de nouveau.

GUIDE DE DÉPANNAGE (SUITE)

Vérifier les points suivants avant de demander un service d'entretien.

SYMPTÔME	CAUSE PROBABLE	SOLUTION POSSIBLE
GÉNÉRALITÉS		
Pas de courant.	Le cordon d'alimentation c.a. est débranché.	Brancher le cordon d'alimentation à une prise c.a.
Il y a du courant, mais l'appareil ne fonctionne pas correctement.	De la condensation s'est formée.	Débrancher l'appareil et attendre environ 1 à 2 heures pour permettre au lecteur de sécher.
	Mauvais type de CD inséré.	Cet appareil ne peut lire des disques autres que des DVD, des CD-V ou des CD ordinaires.
	L'appareil doit être réinitialisé.	Éteindre l'appareil à l'aide de la touche POWER, puis le rallumer; ou bien, éteindre l'appareil (STANDBY) puis débrancher le cordon d'alimentation. Attendre 1 minute puis rebrancher l'appareil de nouveau.
	Le disque est sale ou inséré incorrectement. Certaines caractéristiques et fonctions ne sont pas offertes sur tous les disques.	Nettoyer le disque et l'insérer étiquette vers le haut. Ceci est normal, essayer une autre fonction.
Pas d'image.	L'équipement n'est pas branché correctement.	Brancher l'équipement suivant les instructions de ce manuel.
	Le signal d'entrée du téléviseur n'est pas réglé pour recevoir le signal de sortie du DVD.	Sélectionner le mode d'entrée vidéo approprié, généralement VIDEO ou AV.
	Les câbles vidéo ne sont pas connectés solidement.	Brancher les câbles vidéo solidement.
	L'alimentation du téléviseur connecté est coupée.	Allumer le téléviseur.
Pas de son.	L'équipement n'est pas branché correctement.	Brancher l'équipement suivant les instructions de ce manuel.
	L'équipement branché avec le câble audio n'est pas réglé pour recevoir le signal du DVD.	Sélectionner le mode d'entrée audio approprié.
	Les câbles audio ne sont pas connectés solidement.	Brancher les câbles audio solidement.
	L'alimentation du récepteur connecté est coupée.	Allumer le récepteur audio.
L'image en mode lecture "roule".	L'appareil doit être réinitialisé pour le NTSC.	Fermer et rallumer l'appareil pour qu'il se règle auto.
L'image en mode lecture est médiocre.	Le disque est sale.	Nettoyer le disque.
La fonction Recherche ne fonctionne pas.	Certains disques comportent des sections qui ne permettent pas la recherche.	Ceci est normal sur certains disques.
L'image 4:3 (16:9) ne s'affiche pas convenablement.	Une mauvaise option du menu est sélectionnée dans le menu SETUP (réglages).	Sélectionner le type correct de téléviseur qui correspond au téléviseur que vous utilisez.
La télécommande ne fonctionne pas.	Les piles sont faibles ou mortes.	Installer des piles neuves.
	Les piles ne sont pas installées correctement.	Installer les piles suivant le diagramme.
	La télécommande n'est pas dirigée vers le capteur.	Orienter la télécommande vers le capteur.
	La distance est trop grande ou il y a trop de lumière dans la pièce.	Utiliser la télécommande en deçà de 6 m (20 pi) ou réduire la lumière dans la pièce.
	Il y a un obstacle sur le trajet du faisceau.	Déplacer l'obstacle.

GUIDE DE DÉPANNAGE

SYMPTÔME	CAUSE PROBABLE	SOLUTION POSSIBLE
DVD		
L'appareil ne fait pas la lecture.	Classification réglée pour bloquer le DVD.	Entrer votre mot de passe et/ou changer la classification.
	DVD non inséré, ou inséré à l'envers.	Insérer le DVD correctement.
	Un disque qui ne peut être lu a été inséré.	S'assurer d'insérer un DVD; "DVD" apparaîtra sur l'affichage.
	Le disque n'est pas placé correctement dans le guide.	Placer correctement le disque sur le plateau à l'intérieur du guide.
	Le disque est sale.	Nettoyer le disque.
Certaines fonctions ne fonctionnent pas comme c'est mentionné.	Certaines caractéristiques et fonctions ne sont pas offertes sur tous les disques.	Ceci est normal, essayer une autre fonction.
La langue sélectionnée n'apparaît pas dans les sous-titres ou ne se fait pas entendre.	Si la langue des sous-titres n'apparaît pas sur le disque, ou si la langue ne se fait pas entendre, le réglage initial ne sera pas vu/entendu.	Ceci est normal, essayer un autre disque.
Les sous-titres ne fonctionnent pas correctement.	Les sous-titres n'apparaissent que lorsque les disques les contiennent.	Ceci est normal, essayer un autre disque.
	Sous-titres non activés.	Activer les sous-titres.
Le mot de passe pour la classification des films a été oublié.	Appeler au numéro inscrit sur la garantie pour obtenir l'information pour réinitialiser le mot de passe.	Après avoir reçu l'information, réinitialiser le mot de passe et le noter par écrit.

SOINS ET ENTRETIEN

Soins des disques compacts

- Traiter le disque avec soin. Tenir le disque seulement par ses bords. Ne pas permettre que les doigts viennent en contact avec le côté brillant, non imprimé, du disque.
- Ne pas coller de ruban adhésif, d'étiquette collante, etc. sur l'étiquette du disque.
- Nettoyer le disque périodiquement à l'aide d'un chiffon sec et doux, ne laissant pas de charpie. Ne jamais nettoyer le disque à l'aide de détergents ou de produits de nettoyage abrasifs. Si nécessaire, utiliser une trousse de nettoyage de CD.
- Si un disque saute ou bloque sur un secteur du disque, il est probablement sale ou endommagé (rayé).
- Lors du nettoyage du disque, essuyer en suivant des lignes droites à partir du centre du disque vers le rebord extérieur. Ne jamais essuyer suivant un mouvement circulaire.
- Ranger les disques compacts dans leur boîtier après chaque utilisation afin d'éviter les dommages.
- Ne pas exposer les disques compacts à la lumière directe du soleil, à un degré d'humidité ou des températures élevés, ou à la poussière, etc. Une exposition prolongée à une température extrême peut faire gauchir le disque.
- Ne rien coller et ne rien écrire sur un côté ou l'autre du disque. Des instruments d'écriture à fine pointe, ou l'encre, peuvent endommager la surface.

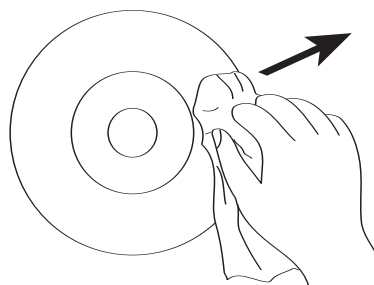
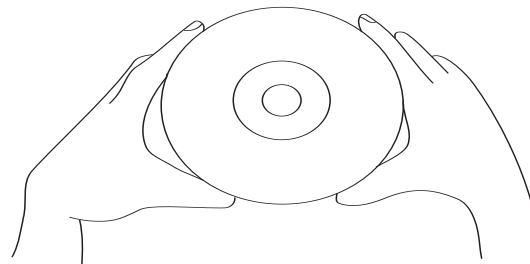

Nettoyage de l'appareil

- Afin d'empêcher le feu ou les risques de secousses électriques, débrancher l'appareil de la source d'alimentation c.a. pendant le nettoyage.
- Le fini sur votre appareil peut être nettoyé à l'aide d'un chiffon à poussière et entretenu comme les autres meubles. Prendre des précautions lors du nettoyage et de l'essuyage des pièces de plastique.
- Utiliser un savon doux et un chiffon humide sur le panneau avant.

FICHE TECHNIQUE

Alimentation requise	120 V c.a., 60 Hz
Consommation de puissance	15 W (approx. 8 W lorsque réglé en mode en attente par la télécommande)
Poids	4.5 Lbs
Dimensions.....	16 (L) x 11-1/2 (W) x 3-1/2 (H) in

(Le poids et les dimensions sont approximatives.)

Signal du système	NTSC/PAL
Température de fonctionnement	de +5 °C à +35 °C
Plage d'humidité de fonctionnement	de 5 à 90 % (pas de condensation)

Type de disques joués :

DVD

- 12 cm à simple face, monocouche
- 12 cm à simple face, couche double
- 12 cm à double face, monocouche
- 8 cm à simple face, monocouche
- 8 cm à simple face, couche double
- 8 cm à double face, monocouche

DISQUE COMPACT (CD-VIDÉO)

- disque de 12 cm
- disque de 8 cm

Niveau de sortie vidéo	1 V _{p-p}
Niveau de sortie audio	2 V eff. (1 kHz, 0 dB)

Caractéristiques de signal de sortie audio :

Réponses en fréquence :

DVD (audio linéaire)	de 20 Hz à 20 kHz (échantillonnage 48 kHz/96 kHz)
CD audio	de 20 Hz à 20 kHz
Rapport signal/bruit	70 dB
Pleurage et scintillement	sous un niveau mesurable

Onde captée :

Longueur d'onde.....	655 nm
Puissance laser	Classe 1

Les spécifications sont sujettes à changement sans préavis.

MENÚ DE CONFIGURACIÓN (CONTINUÍA)

CONTROL PATERNO

La opción de Control Paterno permite que los padres eviten que los niños vean materiales inadecuados en el DVD. Éste lee las clasificaciones para programación, luego niega el acceso a la programación si la clasificación del programa cumple con las limitantes seleccionadas. En este caso, el usuario deberá ingresar una contraseña.

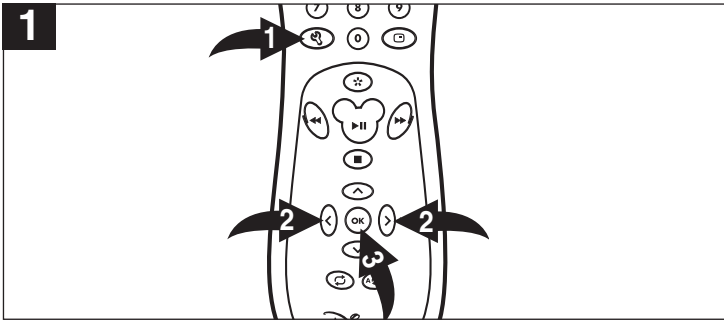

Oprima el botón ❶ de CONFIGURACIÓN para entrar al Menú de Configuración. Oprima el botón ❷ de Navegación (◀, ▶) para seleccionar los menús Principales (☰), luego oprima el botón ❸ de ACEPTAR/ENTRAR. Seleccione el icono de control paterno usando los botones ❷ de Navegación (◀, ▶), luego oprima el botón ❸ de ACEPTAR/ENTRAR.

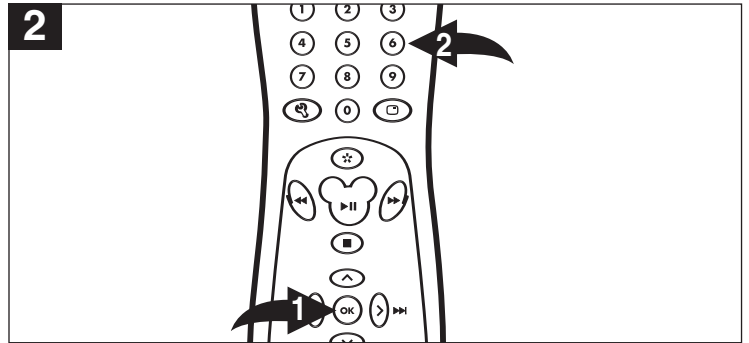

Oprima de nuevo el botón ❶ de ACEPTAR/ENTRAR para seleccionar el NIVEL de CONTROL PATERNO, luego ingrese la contraseña usando los botones ❷ de Número. La contraseña predeterminada es 1234.

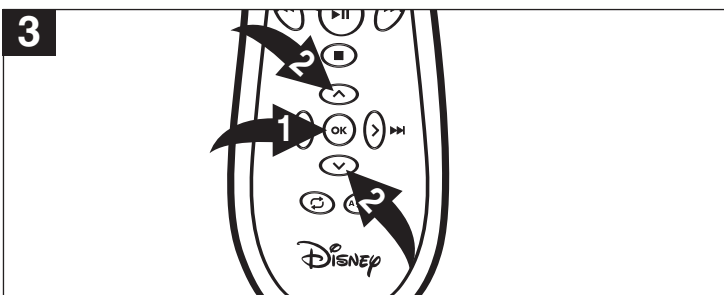

Una vez ingresada la contraseña, oprima de nuevo el botón ❶ de ACEPTAR/ENTRAR para seleccionar el NIVEL de CONTROL PATERNO; aparecerá la pantalla de Nivel de Control Paterno. Use los botones ❷ de Navegación (◀, ▶) para seleccionar la clasificación deseada.

- | | | | |
|-----------|--|-----------|--|
| 1 (G): | Todas las edades | 6 (R): | Para menores de 17 años, recom. guía de padres |
| 2: | Todas las edades | 7 (NC17): | 17 años y más |
| 3 (PG): | Guía de los padres | 8: | Sólo para adultos |
| 4 (PG13): | Guía de padres para menores de 13 años | TODOS: | Permite toda la programación |
| 5: | Para menores de 17 años, recom. guía de padres | | |

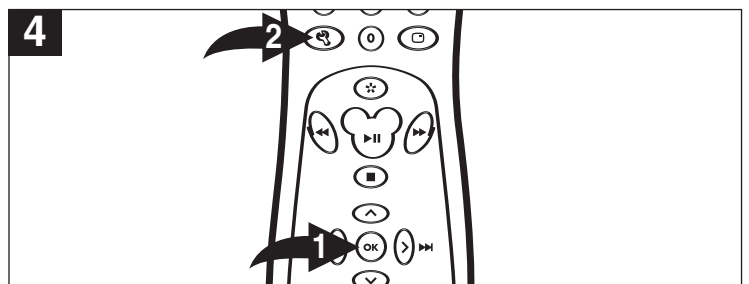

Oprima el botón ❶ de ACEPTAR/ENTRAR para seleccionar la clasificación; la clasificación deseada estará configurada, y si se reproducen discos DVD con esta nueva clasificación o superior, el usuario deberá ingresar una contraseña. Oprima el botón ❷ de CONFIGURACIÓN para salir del menú.

CONTROL PATERNO-CAMBIAR LA CLAVE

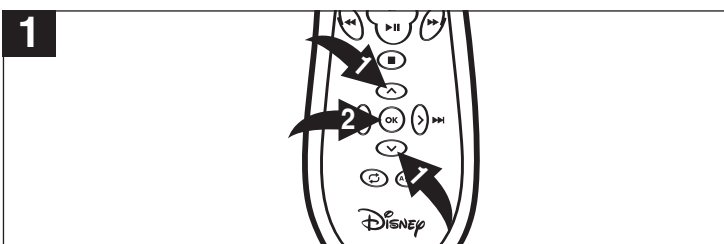

Siga los pasos 1 y 2 anteriores. Una vez ingresada la contraseña, seleccione CAMBIAR usando los botones ❶ de Navegación (◀, ▶) y oprima el botón ❷ de ACEPTAR/ENTRAR para seleccionarlo.

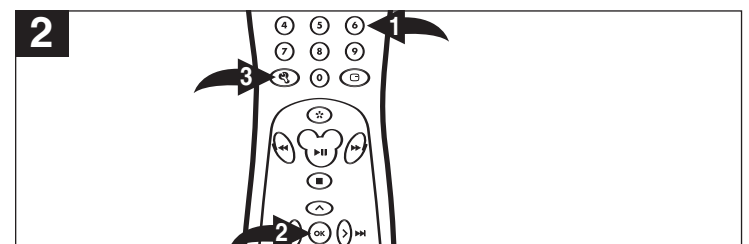

Ingrese la contraseña de 4 dígitos usando los botones ❶ de Número, luego oprima el botón ❷ de ACEPTAR/ENTRAR para confirmar. Oprima el botón ❸ de CONFIGURACIÓN para salir del menú.

OPERACIÓN BÁSICA DEL DVD

NOTAS IMPORTANTES:

- Durante la operación aparecerá un símbolo en la esquina superior derecha del televisor si intenta entrar a una función que no está disponible en el disco.
- Algunos discos pueden tardarse unos segundos en cargar.
- Siempre sostenga el disco sin tocar ninguna de sus superficies. Cuando inserte un disco, colóquelo con el título impreso hacia arriba, alinéelo con las guías y colóquelo en la posición adecuada.
- Es importante que lea el manual que acompaña el disco DVD, ya que hay funciones en este reproductor de DVD que no pueden usarse con ciertos discos DVD. También hay funciones adicionales que son diferentes para cada disco DVD, de modo que no se explican en este manual del propietario.

REPRODUCCIÓN DE UN DVD

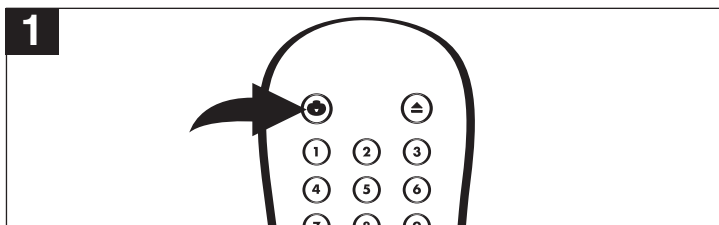

Oprima el botón de Encendido en la unidad principal o el control remoto para encender la unidad; el indicador de Encendido dentro del botón de Encendido en la unidad principal se iluminará en verde.

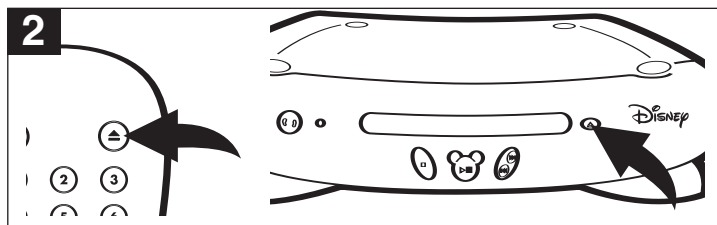

Oprima el botón de Abrir/Cerrar CD para abrir la bandeja del disco. Inserte un disco con la etiqueta hacia arriba en la bandeja del disco.

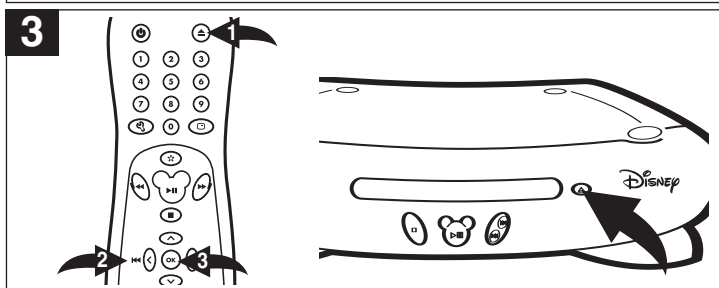

Oprima el botón ❶ de Abrir/Cerrar CD para cerrar la bandeja del disco. Después de cargarse, deberá aparecer el menú en pantalla del DVD. Use los botones ❷ de Navegación (□, □, □, □) para seleccionar la opción deseada y oprima el botón ❸ de ACEPTAR/ENTRAR □ para seleccionarla; la reproducción se iniciará de inmediato.

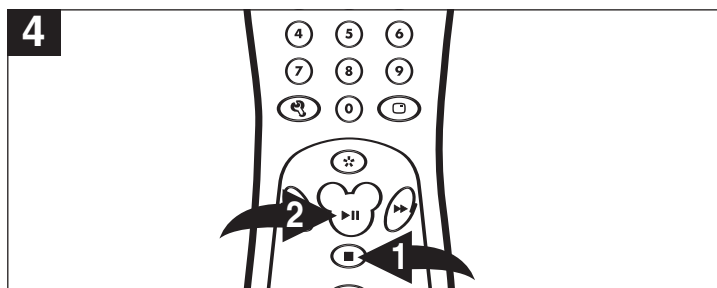

Para detener la reproducción, oprima el botón ❶ de Paro (■). Como la unidad recuerda donde se detuvo, simplemente oprima el botón ❷ de Tocar/Pausa (▮▮) para continuar con la reproducción donde se quedó (continuar con la reproducción). Si se oprime dos veces el botón ❶ de Paro (■) la unidad se detendrá por completo.

NOTAS:

- Si aparece un MENÚ en la pantalla del televisor, oprima los botones de Navegación (□, □, □, □) para seleccionar la opción/artículo deseado, luego oprima el botón de ACEPTAR/ENTRAR. Le rogamos que consulte la cubierta o caja del disco para información adicional.
- Es posible que continuar con la reproducción no funcione en todos los discos.

BÚSQUEDA DE CAPÍTULO

Oprima el botón de PANTALLA dos veces seguido por los botones de Número (es decir, para el número 2, oprima "0", "2") para ir directamente a un capítulo; la reproducción se iniciará de inmediato.

MENÚ DEL DVD

Oprima el botón de MENÚ y aparecerá el Menú Principal del disco. Use los botones de Navegación (□, □, □, □) para seleccionar la opción deseada y luego oprima el botón de ACEPTAR/ENTRAR. Esta función no está disponible en todos los discos.

BRINCAR

Oprima el botón de Navegación/Brincar (□) para avanzar el DVD al inicio del próximo capítulo.

Oprima el botón de Navegación/Brincar (□) para avanzar el DVD al inicio del capítulo anterior.

BUSCAR

Durante la reproducción, oprima el botón de Buscar □□ o Buscar □□ para avanzar el DVD hacia adelante o atrás al doble (x2) de velocidad para encontrar una sección específica. Oprima repetidamente esos botones y la velocidad aumentará a x4, x8, x16 y continuar con la reproducción normal. El DVD avanzará hacia adelante o atrás a alta velocidad hasta que se oprima de nuevo el botón de Tocar/Pausa (▮▮); la reproducción normal continuará en este punto.

OPERACIÓN BÁSICA DEL DVD (CONTINUÍA)

PANTALLA

Mientras reproduce un DVD, oprima una vez el botón de Pantalla para ver el título, tiempo transcurrido del Título y tiempo remanente del título. Oprímalo una segunda vez para ver el capítulo, tiempo transcurrido del capítulo y tiempo remanente del capítulo. Oprímalo una tercera vez para ver la configuración de estratos ("LO" para estrato 0, "L1" para estrato 1). Oprímalo una cuarta vez para apagar la pantalla.

PAUSA, LENTO/D Y LENTO/I

Oprima una vez el botón de Tocar/Pausa (□||) para poner la imagen en pausa. Oprima de nuevo el botón de Tocar/Pausa (□||) para continuar con la reproducción normal.

Mientras la imagen está en pausa, oprima el botón de Buscar □□ o Buscar □□ para avanzar el DVD hacia adelante o atrás en cámara lenta de 1/2, 1/4, 1/8 y continuar con la reproducción normal.

REPRODUCCIÓN REPETIDA

Mientras está en modo de Reproducción, oprima una vez el botón de REPETIR; aparecerá "CAPÍTULO" brevemente en la pantalla y se repetirá el capítulo. Oprima el botón de REPETIR una segunda vez para reproducir repetidamente un título; "TÍTULO" aparecerá en la pantalla. Oprima una vez más el botón de REPETIR para cancelar el modo de Repetir; "APAGADO" aparecerá brevemente en la pantalla.

REPRODUCCIÓN REPETIDA A-B

Mientras está en modo de Reproducción, oprima el botón de Repetir A-B para definir dónde desea que inicie la sección. Oprima de nuevo el botón de Repetir A-B para definir dónde desea que termine la sección, entonces la unidad reproducirá continuamente el área seleccionada.

Oprima una vez más el botón de REPETIR A-B para cancelar el modo de Repetir A-B.

OPERACIÓN BÁSICA DEL MP3

REPRODUCCIÓN DE UN CD MP3

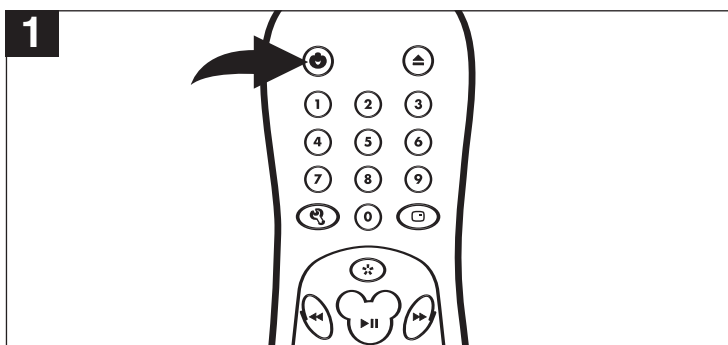

Oprima el botón de Encendido en la unidad principal o el control remoto para encender la unidad; el indicador de Encendido dentro del botón de Encendido en la unidad principal se iluminará en verde.

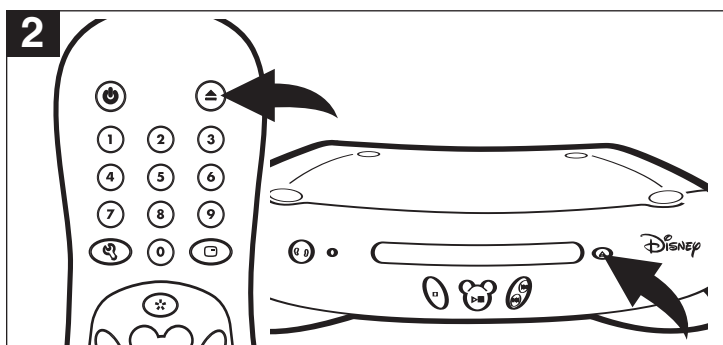

Oprima el botón de Abrir/Cerrar CD para abrir la bandeja del disco. Inserte un disco MP3 con la etiqueta hacia arriba en la bandeja del disco.

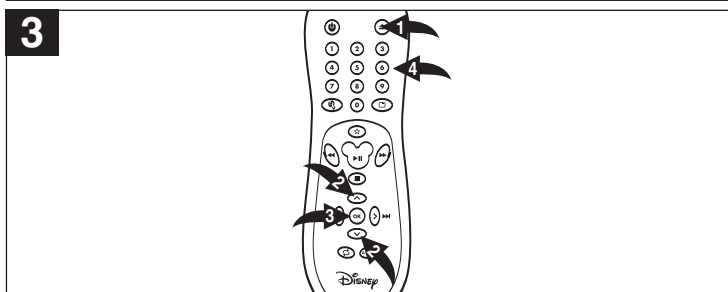

Oprima el botón ❶ de Abrir/Cerrar CD para cerrar la bandeja del disco. Después de cargarse, el menú de CARPETA/PISTA aparecerá en la pantalla del televisor. Oprima los botones de Navegación (□, □) ❷ para seleccionar la carpeta/archivo deseado, luego oprima el botón de ACEPTAR/ENTRAR ❸ para confirmar. También puede usar el botón de número ❹ para ingresar un número de 3 dígitos para seleccionar directamente la carpeta o el archivo.

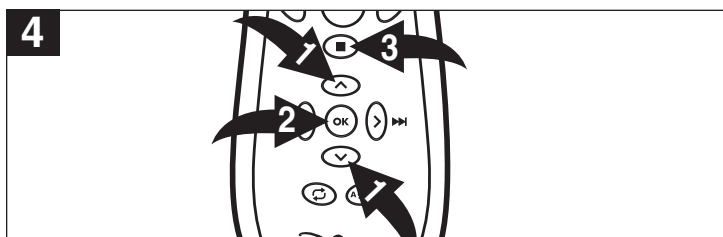

Oprima los botones de Navegación (□, □) ❶ para seleccionar la pista deseada, luego oprima el botón de ACEPTAR/ENTRAR ❷ para tocar la pista. También puede usar el botón de número para ingresar un número de 3 dígitos para seleccionar la pista deseada, y la reproducción empezará automáticamente. Oprima el botón de PARO (■) ❸ para detener la reproducción. Para seleccionar otras carpetas, oprima los botones de Navegación (□, □) ❶ para seleccionar "-" seguido de oprimir el botón de ACEPTAR/ENTRAR ❷ para regresar a seleccionar las carpetas y usar los botones de Navegación (□, □) ❶ para seleccionar de nuevo la carpeta deseada.

OPERACIÓN BÁSICA DEL MP3 (CONTINUÍA)

PREGUNTAS FRECUENTES SOBRE MP3

Le rogamos que lea esta sección antes de reproducir un CD MP3.

¿Qué es un archivo MP3?

Un archivo MP3 es un formato de computadora que hace de un archivo de música bastante grande uno más pequeño, que es más conveniente para descargarse y compartirlo.

¿Puedo grabar mis propios CD MP3?

Sí, pero necesita un quemador de CD que puede conseguir en su tienda local de computadoras.

¿Dónde puedo encontrar archivos MP3?

Los archivos MP3 están disponibles en todo el Internet.

¿Puede esta unidad leer los CD regulares de música?

Sí, sí puede. Sin embargo, usted no puede mezclar archivos de MP3 y WAV en un mismo CD. Si lo hace, este reproductor de CD sólo tocará los archivos MP3.

¿Puedo usar la extensión de MP3 para archivos de datos que no son de audio?

No, esto puede resultar en malfuncionamiento serio e interferencia dañina de ruido.

¿Puedo mezclar archivos de MP3 con otro tipo de archivos en el CDR?

Sí, pero su reproductor de CD ignorará aquellos archivos y sólo leerá los archivos de MP3 en el CDR.

¿Soporta esta unidad subdirectorios (subcarpetas)?

Sí, esta unidad puede leer archivos MP3 en subcarpetas.

ADELANTE □ □ / ATRÁS □ □

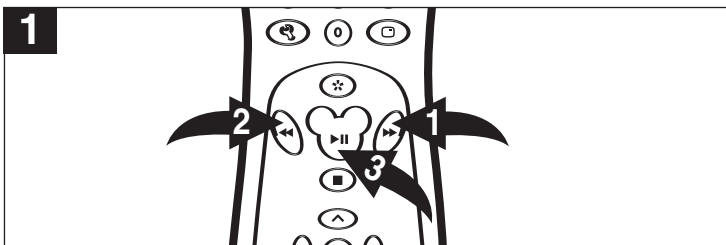

Cada vez que oprima el botón de BUSCAR □ □ ❶ ó □ □ ❷ se incrementará la búsqueda del siguiente modo:

Oprimir una vez: x 2

Oprimir dos veces: x 4

Oprimir tres veces: x 8

Oprimir cuatro veces: x16

Oprimir cinco veces: Continuar con reproducción normal

Oprima el botón ❸ de Tocar/Pausa (□ ||) para continuar con la reproducción normal

REPRODUCCIÓN REPETIDA

Mientras se reproduce un disco MP3, esta unidad puede reproducir repetidamente una pista o carpeta.

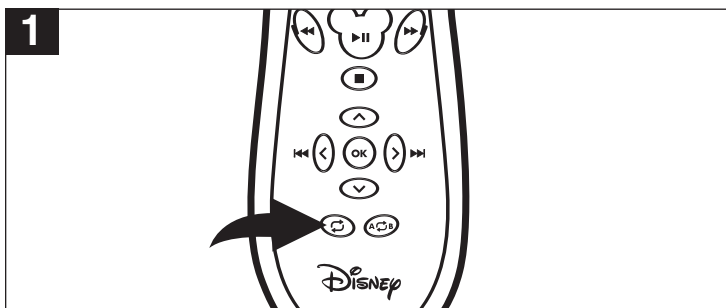

Mientras está en modo de Reproducción, oprima una vez el botón de REPETIR; "Repetir Una" aparecerá en la pantalla y se repetirá la pista. Oprima el botón de REPETIR una segunda vez se reproducen todas las pista en la carpeta; "Repetir Carpeta" aparecerá en la pantalla. Oprima una vez más el botón de REPETIR para cancelar el modo de Repetir; "Repetir Carpeta" desaparecerá de la pantalla.

OPERACIÓN BÁSICA DEL CD

REPRODUCCIÓN DE UN CD

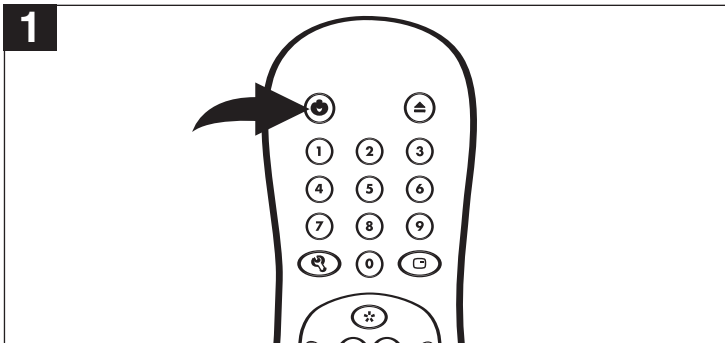

1
Oprima el botón de Encendido en la unidad principal o el control remoto para encender la unidad; el indicador de Encendido dentro del botón de Encendido en la unidad principal se iluminará en verde.

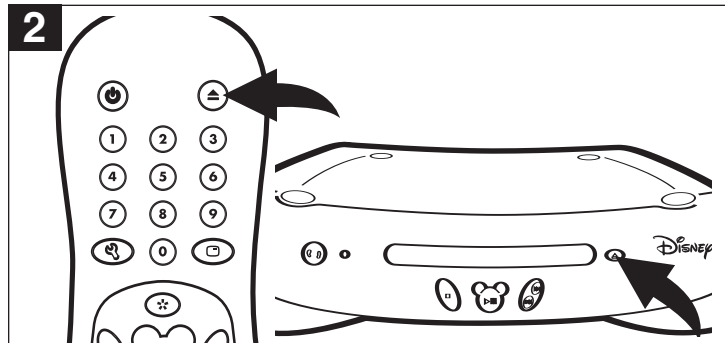

2
Oprima el botón de Abrir/Cerrar CD para abrir la bandeja del disco. Inserte un disco con la etiqueta hacia arriba en la bandeja del disco.

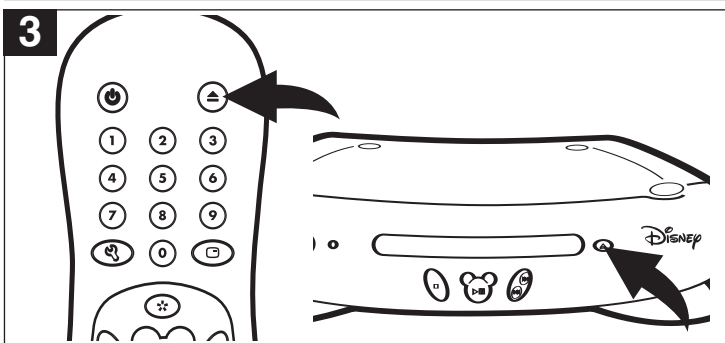

3
Oprima el botón de ABRIR/CERRAR para cerrar la bandeja del disco. Después de cargarse, la reproducción iniciará automáticamente.

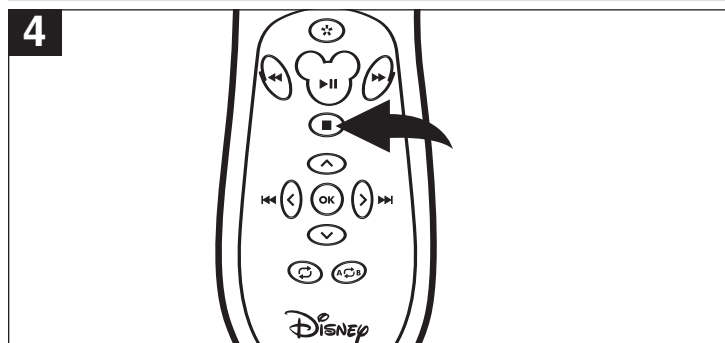

4
Oprima el botón de PARO (■) para detener la reproducción.

ADELANTE □□ / ATRÁS □□

Cada vez que oprima el botón de BUSCAR □□ o □□ se incrementará la búsqueda del siguiente modo:

Oprimir una vez: x 2 dos veces: x 4 tres veces: x 8 cuatro veces: x 16 cinco veces: Continuar con reproducción normal

Oprima el botón de Tocar/Pausa (□||) para continuar con la reproducción normal.

REPETIR UNA/TODAS

Para Repetir una pista, simplemente seleccione la pista como se describe en la página anterior, luego oprima una vez el botón de REPETIR; "PISTA" aparecerá en la pantalla del televisor y la unidad repetirá la pista seleccionada continuamente hasta que oprima el botón de Paro (■).

Para repetir todas las pistas en un CD, oprima el botón de REPETIR una segunda vez; "TODAS" aparecerá en la pantalla del televisor y la unidad repetirá el CD continuamente hasta que oprima el botón de Paro (■).

Para cancelar la reproducción repetida, oprima el botón de REPETIR hasta que aparezca "APAGADO" en la pantalla del televisor.

REPETIR A-B

Mientras se reproduce un CD, esta unidad puede reproducir repetidamente una sección específica.

Mientras está en modo de Reproducción, oprima el botón de Repetir A-B para definir dónde desea que inicie la sección. Oprima de nuevo el botón de Repetir A-B para definir dónde desea que termine la sección, entonces la unidad reproducirá continuamente el área seleccionada.

Oprima una vez más el botón de Repetir A-B para cancelar el modo de Repetir A-B.

PANTALLA

Mientras reproduce un CD, oprima una vez el botón de PANTALLA para ver la pista, tiempo transcurrido de la pista y tiempo remanente de la pista. Oprímalo una segunda vez para ver el tiempo transcurrido y tiempo remanente del disco. Oprímalo una tercera vez para apagar la pantalla.

SELECCIONAR PISTAS USANDO LOS BOTONES DE NÚMEROS

Oprima los botones de Números que corresponden al número de pista que desea oír y la unidad reproducirá la pista deseada automáticamente.

SELECCIONAR PISTAS USANDO LOS BOTONES DE BRINCAR

Durante la reproducción, oprima el botón de Navegación/Brincar (□) o (□) para seleccionar una pista a tocar.

OPERACIÓN DE CD DE IMAGEN

REPRODUCCIÓN DE CD DE IMAGEN

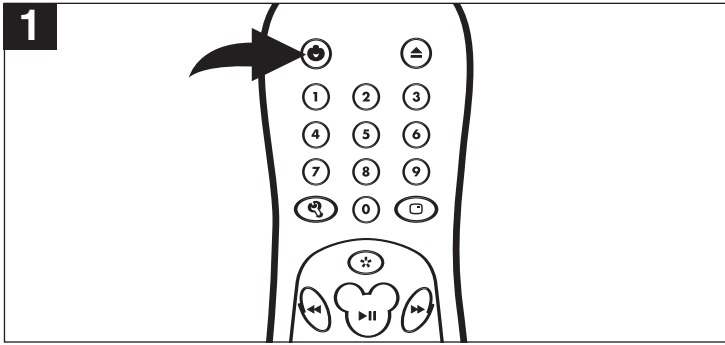

Oprima el botón de Encendido en la unidad principal o el control remoto para encender la unidad; el indicador de Encendido dentro del botón de Encendido en la unidad principal se iluminará en verde.

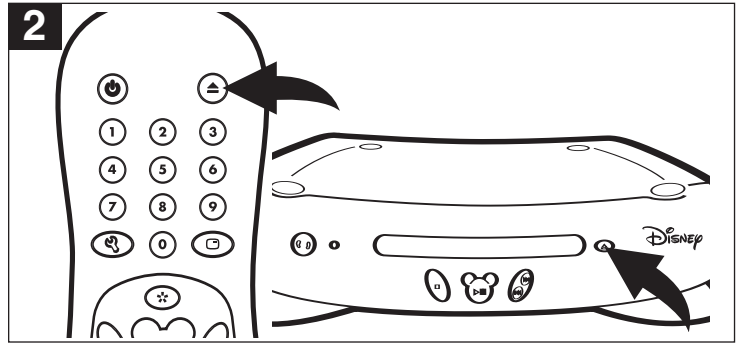

Oprima el botón de Abrir/Cerrar CD para abrir la bandeja del disco. Inserte un disco con la etiqueta hacia arriba en la bandeja del disco.

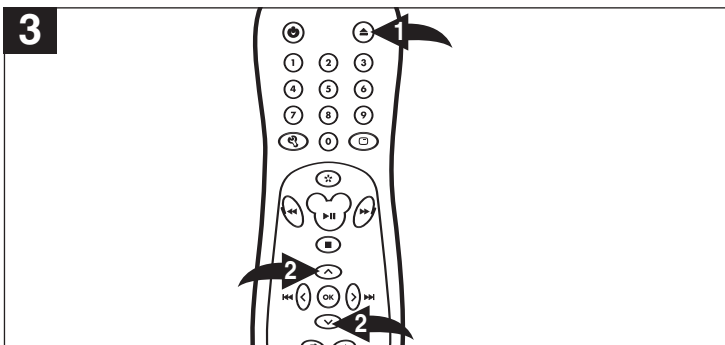

Oprima el botón ❶ de Abrir/Cerrar para cerrar la bandeja del disco. Después de cargarse, el menú de CARPETA/IMAGEN aparecerá en la pantalla del televisor. Oprima los botones de Navegación (□, □) ❷ para seleccionar la carpeta/pista deseados.

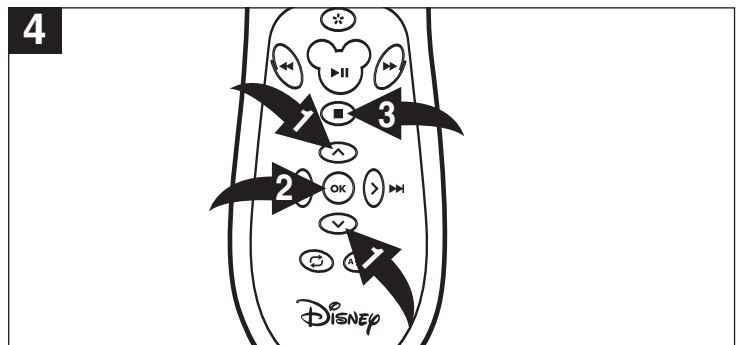

Oprima el botón de ACEPTAR/ENTRAR ❶ para confirmar. Oprima los botones de Navegación (□, □) ❷ para seleccionar la imagen deseada; la vista previa de la imagen aparecerá en el área de vista previa. Oprima el botón de ACEPTAR/ENTRAR ❶ para reproducir la imagen. También puede usar el botón de número para ingresar un número de 3 dígitos para seleccionar la imagen deseada, y la reproducción empezará automáticamente. Oprima el botón de PARO (■) ❸ para detener la reproducción. Para seleccionar otras carpetas, oprima los botones de Navegación (□, □) ❷ para seleccionar "-" seguido de oprimir el botón de ACEPTAR/ENTRAR ❶ para regresar a seleccionar las carpetas y usar los botones de Navegación (□, □) ❷ para seleccionar de nuevo la carpeta deseada.